

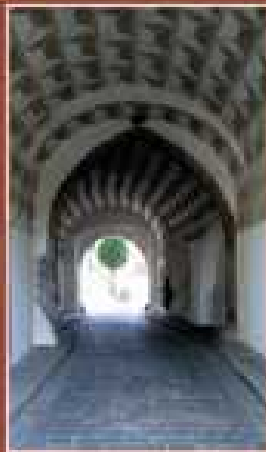

ENCYKLOPEDIE MĚSTSKÝCH BRAN

v Čechách, na Moravě a ve Slezsku



Zdeněk Fišera

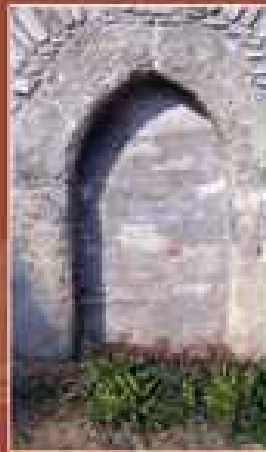





ENCYKLOPEDIE MĚSTSKÝCH BRAN

V ČECHÁCH, NA MORAVĚ A VE SLEZSKU

Zdeněk Fišera

Nakladatelství Libri
Praha 2007

Odborný recenzent: Ing. Jiří Slavík

© Zdeněk Fišera, 2007

Illustrations © Zdeněk Fišera, archiv autora a citovaná literatura, Jaroslav Slanec, 2007

© Libri, 2007

ISBN 978-80-7277-061-8

OBSAH

Úvod a poděkování	7
Ediční poznámka	8
Historický vývoj městských bran	9
Stavební rozbor městských bran	14
Život v branách	19
Katalog městských bran	25
Slovníček odborných termínů	286
Prameny a literatura	288
Seznam měst s městskými věžemi na základní orientační mapě	298

ÚVOD A PODĚKOVÁNÍ

Encyklopedie městských bran v Čechách, na Moravě a ve Slezsku je knihou pojednávající o všech známých a tradovaných městských branách, včetně bran dávno zaniklých a bran nikdy neopevněných měst a městeček. Počet bran, branek a fortén obsažených v této knize dosahuje počtu 1 150.

Při snaze o zpracování všech městských bran bylo asi nejobtížnějším úkolem zjistit, ve kterých městech tyto brány skutečně stávaly. V případě měst, kde je posud alespoň částečně viditelná linie městského opevnění, se zachoval zpravidla dostatek písemných či hmotných dokladů o jejich existenci. Mnohem horší byla situace u měst se zcela zaniklým opevněním či měst, která sice nebyla opevněna, ale přesto měla městské brány. Na základě velice skromných údajů, například pomístních názvů, bylo možné určit i městečka, kde tyto brány musely v minulosti rovněž existovat. V některých případech je patrné, že město – v určitém období – plánovalo výstavbu opevnění, a tím i stavbu bran, avšak k realizaci tohoto díla již nestačilo dojít. Hlavním důvodem patrně býval nedostatek finančních prostředků.

Tato kniha není v žádném případě vědeckou studií a nelze ani tvrdit, že jsou zde uvedeny všechny městské brány, které kdy existovaly. Důkladný průzkum archivních materiálů včetně nezpracovaných městských fondů by mohl objevit další doklady o branách existujících pouze krátce, nebo v hluboké minulosti. Některé z nich proto čekají na své znovuobjevení. Navíc řada městských bran ani není písemnými doklady doložena a dnes by mohl jejich bývalou existenci odhalit pouze archeologický nálezný. Věříme, že i tento soupis může do budoucna k takovému úkolu přispět.

Podrobnější snaha o rekonstrukci podoby bran a jejich stavebního vývoje s sebou přináší i množství hypotéz. Další poznatky, třeba právě z archeologických výzkumů, přinesou jistě nové výsledky a dosavadní závěry mohou být zpochybněny či překonány.

Stavební popis bran byl proveden za použití pojmů běžně srozumitelných široké veřejnosti, na rozdíl od často málo srozumitelných popisů v odborných publikacích. Ani v těch však nepanuje jednotná terminologie (například při užití slova fortna), o níž by se bylo možné spolehlivě opřít. Třeba tato práce bude i podkladem k další diskusi o zpřesnění pojmosloví.

Autor se omlouvá čtenářům za skutečnost, že výsledky bádání realizovaného po dokončení této knihy přinášejí nálezy dalších městských bran, které však už do ní nemohly být zařazeny. Příkladem jsou mj. Česká Třebová, Panenský Týnec, Přimda a Šluknov. Dodatečně byly zařazeny Klášterec nad Ohří a Litice nad Orlicí.

Pro již tak značný rozsah knihy byla nakonec vynechána kapitola o početných městských branách v zahraničí, jmenovitě v polském Slezsku včetně Kladska a na Slovensku. Daný rozsah knihy rovněž neumožnil podrobněji rozpracovat úvodní kapitoly.

Encyklopedie městských bran v Čechách, na Moravě a ve Slezsku není první knihou, která o městských branách vznikla. V roce 2003 vyšla zcela průkopnická kniha Tomáše Koutka *Městské brány v Čechách*. Tematikou bran se zabíral již koncem 19. století historik Zikmund Winter, z posledních František Hoffmann. Největším přínosem k existenci městských bran je postupně vycházející *Encyklopedie měst a městeček v Čechách, na Moravě a ve Slezsku* od Karla Kuči.

Poděkování

Na prvním místě děkuji za pomoc při psaní této knihy své paní Daniele. Za velmi důkladné provedení korektur knihy děkuji svému kolegovi z Klubu Augusta Sedláčka panu Jiřímu Slavíkovi z Kostelce nad Orlicí. Dále bych rád poděkoval šéfredaktorovi nakladatelství Libri panu Františku Honzákovi a jeho paní a redaktorce knihy Haně Petrové.

Za dodané materiály jsem zavázán svým kolegům z Klubu Augusta Sedláčka: Františku Musilovi z Ústí nad Orlicí, Janu Čížkovi z Náchoda, Jiřímu Slavíkovi z Kostelce nad Orlicí, Zdeňku Procházkovi z Domažlic, Jiřímu Schierlovi z Toužimi, a rovněž tak svému kamarádovi Petru Randusovi z Nového Boru. Dále bych chtěl poděkovat Miroslavu Plačkoví z Bzence. Za mnohé zkušenosti děkuji Jiřímu Úlovcovi a Karlu Kučovi z Prahy.

Velkým přínosem k sepsání této knihy byla pomoc, které se mi dostalo od starostů, kronikářů, zaměstnanců obecních a městských úřadů, městských informačních center, muzeí, Národního památkového ústavu, archivů a pracovníků Onomastického oddělení Ústavu pro jazyk český AV ČR.

Zejména bych chtěl poděkovat starostce města Benešova nad Ploučnicí paní Dagmar Tesarčíkové, starostce města Vilémova paní Jaroslavě Dvořákové, starostce Smečna paní Danuši Noskové, starostovi města Protivína panu Stanislavu Machovskému, starostovi města Osoblaha panu Jiřímu Francovi, starostovi Hostouně panu Miroslavu Rauchovi, starostovi města Boleradice panu Janu Horákovi, místostarostovi města Benátek nad Jizerou panu Pavlu Štifterovi, místostarostovi města Přelouče panu Jaroslavu Paďouroví, tajemníkovi městského úřadu v Teplé panu Jiřímu Devátému, vedení města Benátek nad Jizerou, vedoucí odboru kanceláře starosty města Ostrov paní Lucii Mildorfové, vedoucí oddělení kultury Městského úřadu Vítkov paní Daniele Olbertové, tajemnici Městského úřadu v Dubé paní Miluši Marklové, historičce a kronikářce magistrátu města Mostu paní Petře Trojnové,

paní Lence Navrátilové z městského úřadu v Krupce, paní Ivě Gelnarové z městského úřadu Klimkovic, panu Miroslavu Šimonovi z Městského úřadu v Bělé pod Bezdězem, panu Bohuslavu Obstovi z Městského úřadu Vamberk, panu Františku Kolářovi z městského úřadu v Trhových Svinech, panu Radku Skálovi z odboru školství, kultury a sportu magistrátu města Teplic, pánům Vítu Karasovi a Jiřímu Širokému z Ivančic, zaměstnancům obecního úřadu Kněževy u Rakovníka a Senomaty, zaměstnancům městských úřadů v Červené Řečici, Chyších, Lokti, Novém Strašecím, Pohořelících, Smečně, Stříbře, Vidnavě a Vraném. Dále pak jmenovitě těmto kronikářům: paní Evě Horákové z Bíliny, kronikářů Bečova panu Františku Jarešovi, kronikářů města Bílovce panu Zdeňku Kuchtovi, kronikářů města Příboru panu Lubomíru Loukotkovi, kronikářů města Hulín panu Vladimíru Úlehlovi, kronikářů města Plumlov panu Josefu Pálkovi, kronikářů Hrádku u Jaroslavic panu Josefu Škvorovi, kronikářů Libochovic panu Josefu Knobovi, kronikářů města Klimkovic panu ing. Jiřímu Pillichovi, kronikářů Opočna panu Václavovi Rathouskému, kronikářů a redaktorůvi Štěpánovska panu Jaromíru Vlčkovi, kronikářů města Žebrák panu Vladimíru Benešovi, kronikářů Rouchovan panu Štátnému, panu Miloši Charburskému z Lázní Bohdaneč, kronikářů Solnice panu M. Daňkovi a kronikářům z Nového Strašecí, Slavětína u Loun a Uherského Ostrohu.

Dále paní Frankové z Pelhřimova, panu Petru Medáčkovi z Budyně nad Ohří, panu Zdeňku Matejiucovi z Oder, panu Janu Prchalovi z Polné, panu Pavlu Applovi ze Zábřehu, panu Jiřímu Pajerovi ze Strážnice, panu Milanu Řiháčkovi z Dolních Kounic, panu Radku Vranému z Terezína a panu Josefu Matějčíkovi z Kamenice u Jihlavy.

Rovněž děkuji zaměstnancům muzeí v České Lípě, Dobrušce, Frýdlantu v Čechách, Chebu, Chomutově, Jindřichově Hradci, Kutné Hoře, Lanškrouně, Rokycanech, Teplicích v Čechách, Plzni, Žamberku a Žatci. Jmenovitě historičce muzea v Hořicích v Podkrkonoší paní Oldřiše Tomičkové, ředitelce muzea v Hustopečích paní Soně Nezhodové, paní Lucii Augustinkové z ostravského muzea, paní Marii Ripperové z velkomeziříčského muzea, ředitelce muzea ve Zlatých Horách paní Bohumile Tinzové, paní Janě Boháčové z muzea ve Skutči, městské knihovnici paní Jiřině Šaškové z Holešova, paní Haně Šebestové z Polabského muzea v Poděbradech, paní Olze Mertlíkové z Jaroměře, historikovi panu Karolu Bílkovi ze Starých Hradů, paní Jiřině Pavlíkové z muzea v Českém Těšíně, paní Daniele Netolické z muzea ve Dvoře Králové nad Labem, Jiřímu Beranovi z Krajského muzea v Sokolově, historikovi muzea v Novém Jičíně panu Radku Polachovi, panu Vladimíru Císárovi z muzea v Bystřici nad Pernštejnem, panu Petru Fulákovi z muzea Hodonín, knihovnici Krajského muzea v Hradci Králové paní Ivaně Nývltové, knihovnici a historičce muzea ve Valašském Meziříčí paní Jiřině Fabiánové, knihovnickovi muzea v Přerově panu Fialovi, ředitelce Městského muzea a galerie v Hranicích paní doktorce Haně Svobodové, panu Stanislavu Milošovi z Hranic, vedoucímu muzea v Chrásti panu Janu Schützovi, muzejníkům z Velvar, Turnova a Trutnova, panu Jiřímu Wolfovi z muzea v Duchcově, panu Janu Kiliánovi z mělnického muzea, panu Jiřímu Setínskému z muzea v Bučovicích, panu Jiřímu Karlovi z muzea v Rýmařově, panu Radoslavu Fikejzovi z muzea ve Svitavách, panu Petru Juřákovi z muzea ve Frýdku, historikovi Muzea Šumavy v Kašperských Horách panu Vladimíru Horpeniakovi, historikovi mladoboleslavského muzea panu Pavlu Sosnovcovi, panu Jindřichu Nusekovi z muzea ve Vlašimi, vedoucí muzea v Mohelnici paní Haně Heidenreichové, vedoucí pobočky Muzea Vysočiny v Telči paní Heleně Benešové, panu Červenému z muzea v Horažďovicích, panu Jaroslavu Švomovi z muzea města Žďár nad Sázavou, historikovi muzea v Moravských Budějovicích panu Františkovi Vlkovi, Jiřímu Pávovi a řediteli Městského muzea Sedlčany panu Davidu Hrochovi. Dále plzeňské archeoložce paní Lindě Forster-Čihákové, paní Blance Mikulové z Ústavu archeologické památkové péče Vyškov, paní Evě Černé z Mostu, archeologovi muzea v Havlíčkově Brodě panu Pavlu Rousovi, archeologovi regionálního muzea v Chrudimi panu Janu Musilovi, panu Václavu Kolaříkovi z Archaia Brno, vedoucí Archivu náleзовých zpráv Archeologického ústavu ČAV v Praze paní Libuši Haišmanové, archiváři ve výslužbě panu Ivanovi Krškovi z Potštátu, zaměstnancům Státního ústředního archivu v Praze-Dejvicích, zaměstnancům Národního památkového ústavu v Praze a Olomouci, předsedovi Společnosti ochránců památek ve východních Čechách panu Jiřímu Němečkovi, zaměstnancům Státního okresního archivu v Horšovském Týně, Jeseníku, Kadani, Tachově, Šumperku, řediteli Státního okresního archivu v Litomyšli panu Oldřichu Pakostovi, ředitelce Státního okresního archivu v Tachově paní Markétě Novotné, řediteli Státního okresního archivu ve Strakonici panu Janu Olejníkovi, řediteli Státního okresního archivu ve Slavkově u Brna panu Karlu Mlatečkovi, archiváři Státního okresního archivu Plzeň-sever panu Karlu Romovi, ředitelce Národní kulturní památky Vyšehrad paní Miroslavě Havelkové, Karlu Romovi, archiváři Státního okresního archivu Plzeň-sever, kastelánce zámku v Kroměříži paní Zdeňce Dokoupilové, kastelánce hradu Lichnice paní Ivaně Matykové ze Starého Dvora, kastelánce zámku v Jevišovicích paní Janě Kampfové, správci zámku v Novém Městě nad Metují panu Ivanu Českově, řediteli Dětského domova Budkov panu Zdeňku Třískovi, panu Totovi, správci ze Stříbra, panu Danielu Doležalovi ze Státního okresního archivu v Příbrami, paní Haně Slavičkové z pobočky Státního oblastního archivu v Děčíně a zaměstnancům dalších navštívených Státních okresních archivů v Čechách, na Moravě a ve Slezsku. Za důležité základní informace děkuji všem zaměstnancům informačních center, na která jsem se obrátil.

Bez všech těchto osob by tato kniha nemohla být napsána.

Ediční poznámka

Brány jsou v jednotlivých městech řazeny převážně ve směru hodinových ručiček od západu, zhruba od číslic 8–9.

HISTORICKÝ VÝVOJ MĚSTSKÝCH BRAN

Městské brány do 16. století

Již od samého počátku své existence měl člověk snahu ochránit svůj příbytek před nebezpečím. Obývaný prostor mohl být umístěn na nepřístupném místě či byl ohrazen. Zde se pak nacházel nejméně jeden střežený vstup. Nejčastějším druhem obrany bylo přehrazení pěšího vstupu. Později k jeho uzavření byla použita brána nebo branka v podobě vrat. Podle úrovně a stupně opevnění docházelo k výstavbě ohrazení s určitým počtem bran. Jako příklad můžeme uvést keltská oppida nebo slovanská hradiště.

Ve 12. století se ve struktuře hradišť začíná stále více oddělovat část obydlí knížetem či kastelánem od části s ostatním obyvatelstvem. Začínají se vytvářet vladařská a panská sídla a jejich protikladem se stávají nové urbanistické celky, předchůdce skutečných měst. Stavební vývoj opevnění od slovanských hradišť přes hrady s podhradím a opevněné dvorce až ke středověkému městu byl postupný.

Městské brány, na rozdíl od hradních bran, nelze chápat jako pouhý vstup do určitého opevněného prostoru, jejich význam byl mnohem větší. I bez hradeb představovaly symbol samosprávy města, celní a mytný bod při vstupu do vnitřního městského prostoru.

Naše znalosti o podobě městských bran v první polovině 13. století jsou velmi mizivé. Je jisté, že méně významná města ještě hluboko do středověku obklopovala pouze lehčí forma ohrazení v podobě palisády, příkopu a venkovního valu. Vstupní brány do těchto měst byly převážně dřevěné. Soudí se, že skutečný rozmach kamenných opevnění měst na našem území (a zejména na Moravě) ovlivnil až tatarský (mongolský) vpád do střední Evropy v roce 1241.

Výstavbou řady kamenných královských opevnění v Čechách a zeměpanských na Moravě je pak charakteristické období posledních Přemyslovců. Pokud město získalo důkladné ka-

menné opevnění, pak jeho přímým původcem byl některý z členů přemyslovského panovnického rodu. Na prvním místě musíme jmenovat stavební aktivity krále Přemysla Otakara II.

U biskupských či šlechtických měst zpravidla vznikaly obranné linie v mnohém ještě odpovídající opevnění slovanských hradišť. Dřevěná opevnění však nemusela znamenat, že vstupní brány do měst nebyly vyzděné. Města některých význačnějších šlechtických zakladatelů měla již ve druhé polovině 13. století opevnění tvořené alespoň kamennou zdí s branami. Za zmínku stojí Horažďovice Bavorů ze Strakonice s masivní věžovou branou. Podobně tomu bylo i u menších městeček přihrazených k hradům. Příkladem je hradba s branou městečka Odranec pod hradem Stará Dubá při Sázavě.

Hrazení měst, která tvořily pouze dřevěný plaňkový plot či palisáda, příkop a venkovní val, se zpravidla uplatnila u některých biskupských měst. V Čechách je to například Příbram nebo Roudnice nad Labem, z moravských měst Hulín, Kojetín a nebo Osoblaha. O jejich branách můžeme usuzovat, že to byly pouze nízké hrázdné věže. Část opevněných měst měla až hluboko do středověku prostou kamennou zeď bez dalších obranných prvků, rovněž s venkovním příkopem a valem.

Zdaleka největší kvalitativní úroveň opevnění měla tedy královská města. Jejich opevnění však vznikala mnohdy poměrně dlouhou dobu. V některých případech mělo opevnění již parkánovou zeď. Dvojitě opevnění přirozeně vyžadovalo i dvoudílnou bránu. Před vnitřní branou se nacházelo předbrání, a to mohlo být rovněž chráněno příkopem a valem. Pouze u nejdůležitějších měst byla hlavní hradební zeď doplněna vysokými hranolovými či válcovými věžemi. Ve Dvoře Králové nad Labem nebo Čáslavi tvořily válcové věže ochranu vstupních bran. Příkladem hranolové věže je posud stojící Vlkova věž ve Znojmě.

Městské brány se v průběhu jednotlivých

staletí odlišovaly různými stavebními podobami. Nejvelkorysejším typem se staly brány s dvojicí bočních hranolových věží. Ty známe například z Vysokého Mýta.

Nejobvyklejší městskou branou byla nižší či vyšší hranolová průjezdní věž s padacím mostem přes čelní příkop. Někdy si brána udržela tuto podobu po celou dobu své existence, většinou ale byla doplněna předbráním či v dalších stavebních fázích rozsáhlým vnějším opevněním.

Skromnější poddanská města jako například Bečov nad Teplou měla jedinou městskou bránu. Řada městeček přistavených jako podhradí k hradu měla dvě protilehlé brány. Zde je nutno připomenout, že brány do hradu či tvrze nelze považovat za městské brány, ale že se jedná o přímou součást panského sídla. Výjimkou by mohly být brány uzavřeného obranného okruhu města proti hradu, nezávislé na něm. Příkladem je patrně Šternberk.

Jedna z městských bran byla vždy tou hlavní a nejdůležitější. Jejím doplňkem bývala vysoká hranolová věž pro strážní a hlásné účely. Hlavní branou vjížděl do města král, a proto zpravidla i její architektonické ztvárnění bylo nejnákladnější. Pokud byla obrácena k hlavnímu městu, nazývala se často Pražská brána. Nejdůležitější brány mívaly mimo hlavní průjezd pro povozy i boční branky pro pěší.

Kromě hlavních a vedlejších bran existovaly v městech menší branky a fortny. Řada měst měla ve své historii vodní branku umožňující snadný přístup k vodě. V některých městech byly katovské branky, kterými vstupovali do města mistr popravčí a jeho pacholci, případně další „lidé nečistí“. Židovské brány či branky v některých případech sloužily jako vstup do židovského města a nebyly součástí fortifikace, jindy byly vstupními branami do města. Příkladem je Židovská brána v Olomouci či bývalá Židovská brána a později branka v Ivančicích.

U řady měst se vyskytuje výhradně pojem fortna, u jiných branka. Jejich velikost byla rů-

norodá. Pojem fortna vznikl z německého *die Pforte*. Mezi brankou a fortnou nebývá – alespoň podle dobových dokumentů – výraznější rozdíl. Přesto za fortny lze považovat spíše celé průchody z vnitřní ulice města či náměstí až do linie hradeb s vlastní brankou. Brankou byla vždy míněna brána menších rozměrů. Ta mohla tvořit součást fortny, nebo samotné městské brány. V případě předměstských branek je zřejmé, že nemusely mít průjezd menších rozměrů než brány a zdobnělna „branka“ byla použita proto, že věž či budova branky byla skromnějších rozměrů.

Ke konci 14. století dochází k zásadnímu obratu ve vývoji fortifikační architektury, a tím i ke změně podoby městských bran. Již v době krále Václava IV. se totiž ukázala jako jeden z prostředků k prolomení vstupu do obleženého objektu palná zbraň. Nejstarší doklad o použití palných zbraní je z roku 1383 při dobývání arcibiskupského dvorce královským vojskem v Kyjích u Prahy. Podobně pak roku 1398 při dobývání hradu Ronova u Žitavy a dalšího roku hradu Skály u Přeštic.

S trvalým zavedením palných zbraní v době husitské bylo vzhledem k jejich ničivé síle nutné hledat cestu, jak nové situaci čelit. Posud vyhovující fortifikace nejen hradů, ale i měst musely být rychle zdokonaleny. Méně účinnou for-

mu byla vnější opevnění bran v podobě jednoduchého předbraní či opevnění doplněná čelní věží. Řada bran obdržela předbraní až v 15. století. Pokročilejším řešením byl tzv. barbakán, jehož původ lze hledat už na konci 14. století.

Barbakán představoval masivní stavbu oblého či vícehranného tvaru nacházející se před čelní linií opevnění, zpravidla v úrovni příkopu. Plnil rovněž úlohu bašty vysunuté do předpolí. Svou hmotou kryl bránu, s kterou byl propojen úzkým krčkem opevnění, před důsledky dělostřelby. Barbakánem vždy procházela přístupová komunikace, pro kterou bylo z důvodu lepší obrany charakteristické zalomení.

Barbakán je vlastně pokročilejší formou předbraní. U některých městských bran není zcela jednoznačné, zda se v jejich čele nacházel barbakán či pouhé předbraní. Dokladem může být Nivnická brána v Uherském Brodě.

Výstavba barbakánů před městskými branami se v 15. století stala nutností. Zejména česko-uherské války za Jiřího z Poděbrad ukázaly nezbytnost budování těchto vnějších částí bran. Brány se tak proměnily ve složité soustavy vysunuté daleko do předpolí města a svou mohutností připomínaly samostatné hrady. Náš nejznámější a nejstarší barbakán, pocházející z druhé poloviny 15. století, tvořil čelo dnes již zaniklé impozantní Pražské brány v Táboře. Z řady dalších míst s barbakány uveďme Louny, Kadaň nebo Jemnici. Fortifikační vývoj využívající barbakány pokračoval ještě i v první třetině 16. století.

Opevnování měst s výstavbou nákladných bran se na přelomu 15. a 16. století stalo bezmála prestižní záležitostí. Města se snažila o pozvednutí své hospodářské a politické prestiže jako součásti mocenského zápasu se šlechtou. Dalším důvodem této aktivity bylo stoupající turecké nebezpečí.

Na rozdíl od popsaného vývoje vznikaly ale v průběhu 15. století také mnohem jednodušší formy bran. Byly součástí nově opevněných, zpravidla poddanských měst. Brány tvořily často jen nízké věže, nebo jediným prvkem jejich zajištění byly bašty. Například Jičínskou bránu v Sobotce chránila bašta. Na konci 15. století vzniklo také nové opevnění Šumperka. Mimo kamennou hradbu s několika drobnými baštami obsahovalo jen dvě věžovité brány.

Po nezdařeném stavovském spiknutí v roce 1547 došlo k potrestání, vlastně ožebračení, královských měst králem Ferdinandem I. Protože byl těmto městům odňat jejich majetek, neměla ještě po celou třetí čtvrtinu 16. století na opevnování žádné finanční prostředky. Král rovněž vydal nařízení, kterým se bez královského souhlasu zakazovalo opravovat městské hrady. Podle nařízení musela být vrata bran a fortentrestem stížených měst trvale otevřená či vysazená. V případě Žatce již šlo o snahu zbořit městské brány úplně.

To znamenalo značnou či spíše úplnou degradaci městských opevnění. Poklesla možnost jejich údržby nebo dokonce vylepšení jejich obranyschopnosti novými fortifikačními prvky. Neudržované hrady byly často mimo řádné zřízené branky nově doplněny řadou průchodů a otvorů sloužících obyvatelstvu pro jejich osobní potřeby. O to horší byla obranná úroveň městských bran. Výjimkou nebyla ani významná Kutná Hora. To se ukázalo neštěstím již za dalších sedmdesát let se začátkem třicetileté války. Přitom právě městské brány často hrály klíčovou roli v konečném výsledku.

Brány neohrazených měst

V řadě českých či moravských měst a městeček v celé jejich historii nedošlo k tomu, že by byly po svém obvodu ohraničeny městskými branami. A pokud brány vznikly, byly pouze právní, celní a policejní hranicí městského prostoru s jiným právním systémem. Takové brány nelze spojovat s ohrazením města.

Historický městský znak mnoha měst a městeček se přesto pyšní branou s hradebními věžemi. Tato skutečnost někdy souvisí s tím, že město sice získalo od své vrchnosti právo ohradit se, ale z více příčin k vybudování opevnění nikdy nedošlo. Zásadní překážkou obvykle byl nedostatek finančních prostředků. Pokud se městečko nestačilo včas opevnit, nemusela již další vrchnost toto právo potvrdit. V případě Teplé získalo městečko právo hradeb od krále Jiřího z Poděbrad, avšak klášterní vrchnost jeho stavbu nepovolila. Poddanská města ovládaná svými držiteli se mnohdy opevňovala se značnými obtížemi. V Sobotce nebylo opevnění města s branami asi nikdy dostavěno do určené podoby. Také v Turnově bylo nejspíše ve 14.



Stříbro, jeden z bezejmenných otvorů proražených v hradební zdi

a pak 16. století ohrazení stavěno, ale nikdy nebylo nedokončeno.

Při výstavbě městských fortifikací totiž existoval určitý sled stavebních prací. Jednou z možností bylo vystavět nejdříve právě vstupní brány, případně jejich nejvyšší část. Řada městských bran později neopevňovaných městeček byla vlastně zárodkem neuskutečněného ohrazení města. V některých městech patrně nedošlo ani k výstavbě bran. Zjevně k nim patří například Rosice na Brněnsku.

Neopevňovaná městečka většinou budovala jednoduchou kulísou bránu se zdí napojenou na dvojici protilehlých domů v okrajové části nebo na samém začátku náměstí. Při střízlivém pohledu lze tuto skupinu bran považovat spíše za městská vrata.

Městské brány od 17. do 19. století

Pokud budeme hovořit o městských branách od období třicetileté války až do konce rakousko-uherského mocnářství, je nutné odlišit města představující bastionové pevnosti a města s dožívajícím starším opevněním.

Začátek třicetileté války zastihl česká a moravská města co se týká obrany až na několik výjimek zcela nepřipravená. Stav opevnění a funkčnost městských bran z nich činily prakticky města neopevňovaná. Snahy o urychlené opravy městských zdí byly již jen marnou snahou o něco, co zastaralá opevnění nemohla poskytnout. Jak se ukázalo, i hradbami obehnanou Plzeň bylo možné dobýt. Jiným příkladem byl Tábor. Z řady měst, která se bránila déle, připomeňme třeba Lipník nad Bečvou. Obrana pevností vždy závisela na odhodlání obránců a jejich materiálních možnostech. A to odhodlání v závěru třicetileté války v našich zemích prakticky všude scházelo, snad s výjimkou Brna v roce 1645 a Prahy v roce 1648.

Zdaleka nejhorší situace nastala ve třetím desetiletí války. Švédská tažení v jejím závěru a následná okupace jednotlivých měst znamenaly úplnou pohromu. Na švédskou svévolí upomínají zprávy o úmyslném ničení městských bran. K jejich zničení došlo například v Prostějově, ale i jinde. Řada pevností se nepříteli raději vzdala, protože měla malou posádku, nebo důsledky švédské dělostřelby byly ničivé. Z měst neodolal zprvu úspěšný Lipník nad Beč-



Praha-Staré Město, Prašná brána, Leopold Peukert 1790

vou. Před Švédy nebylo možné udržet Litoměřice, Uničov nebo Jihlavu, se svým zastaralým opevněním neodolala ani Olomouc. Naproti tomu zmíněné obležení Brna se Špilberkem bylo pro Švédy neúspěšné, zde však sehrála svou úlohu silná vůle obležených.

Dělostřeleckému, mnohem razantnějšímu způsobu dobývání již neodpovídaly nejen hradby, ale ani městské brány. Komplexy bran s vysokými věžemi a masivními barbakány byly stejně jako hradby ničeny velice účinnou dělostřelbou nepřítele. I řada měst, která nakonec nebyla z rozličných důvodů dobyta, utrpěla značné škody a jejich opevnění bylo silně poničené. Švédské obležení Starého a Nového Města pražského v roce 1648 mělo za následek, že původní Horská brána byla posléze zbořena.

Po ukončení třicetileté války nebylo v českých zemích mnoho městských pevností, které by bylo možné dobře hájit. Rondelové opevnění si udržely Švédy nedobyte Pardubice, hodnotný byl i Uničov. Rozhodně k nim již nepatřila Plzeň.

Proto začaly vznikat tzv. zemské pevnosti s důkladným, bastionovým opevněním. Jejich účelem bylo zajistit habsburské mocnářství před vnějším nepřítelem, neboť ze severu hrozila expanze Švédů, od jihovýchodu stále trvalo turecké nebezpečí a konečně ani na západě

z německých zemí se nedal očekávat trvalý mír.

Jako první byly za zemské pevnosti prohlášeny Cheb, Praha a Kladsko. V roce 1655 byly vyhlášeny za čtveřici moravských zemských pevností Brno, Jihlava, Olomouc a Uherské Hradiště. Posléze k nim v roce 1663 přibyl Locket. Bastionovou pevností se ke konci 17. století staly ještě České Budějovice. Teprve mnohem později byly vybudovány pevnosti s městy uvnitř, Josefov a Terezín, které měly zemi ochraňovat především před pruským nebezpečím.

Vznik nových bastionových opevnění ovšem neznamenal, že by starší vnitřní opevnění s branami bylo vždy zbořeno. Ve většině případů byly jak hradby, tak brány zachovány. Původně středověká města byla posléze obklopena soustavou opevnění podle různých opevňovacích systémů. Největší a nejsložitější pevnostní systém pochopitelně představovala Praha. Levý břeh Vltavy s Pražským hradem, Hradčany a Malou Stranou se stal západní částí pevnosti, protilehlý pravý břeh se Starým a Novým Městem navazoval na jižněji položenou vysehradskou citadelu. Vstup do pražské pevnosti byl v 18. století veden jedenácti branami a brankami. Nutno připomenout, že tyto brány nebyly v majetku vojska a že se velice rychle dostaly do držení pražských měst. V případě Nové brány se

tak stalo v roce 1661, Poříčské 1663, Vyšehradské 1683, Strahovské 1691, Nové Újezdské 1704 a Písecké 1721.

Počátek bran pevnostního charakteru lze hledat již ve středověku. Některá města důkladností svého opevnění představovala téměř nedobytné pevnosti. Tady je nutno připomenout Plzeň, Tábor nebo Jihlavu. Odolnost opevnění byla založena i na důkladnosti městských bran. Jako příklad mohutnosti komplexu brány uvedme Pražskou bránu v Táboře. K částečnému zajištění města mohly dočasnou úlohu přední linie fortifikací plnit i ohrazená předměstí.

Ale teprve od třicetileté války lze hovořit o rozvoji pevnostních bran. Pro ty jsou charakteristické některé společné znaky. Z bočních stran již na takovou bránu nenavazovaly klasické hradby, nýbrž byla vestavěna mezi sypané, z čela armované kurtiny. Uprostřed brány se vždy nacházel hlavní průjezd pro povozy a jezdyce. Na jedné, ale zpravidla po obou stranách se nacházely menší průchody pro pěší. Vnitřní prostor brány tvořil až trojitý klenutý koridor, dělený podélně i příčně mohutnými sloupy. Sálovitý vnitřní prostor byl vždy zaklenut cihlovými klenbami. Hlavní střední klenby byly zpravidla valené s výsečemi, boční pak často křížové. Vnitřek brány byl doplněn bočními klenutými místnostmi jako skladiště, strážnice apod. Tím se brány 17. století příliš neodlišovaly od mladších pevnostních bran z 19. století. Například z mladší Cihelné brány na Vyšehradě v Praze vznikl vstup do bočních kasemat. Oproti tomu Terežská brána v Olomouci je dnes po odbourání navazujícího pevnostního valu osamocně stojící stavbou na okraji menšího městského parku.

Pokud měly brány další podlaží, šlo o sklepní část nebo první patro. Vstup do prvního patra byl řešen z vnitřního prostoru. V případě Cihelné brány na pražském Vyšehradě nebyl nikdy dokončen, nebyly realizovány ani omezené prostory prvního patra. Sklepní část nacházíme například v Horní vodní bráně v Terežíně.

Pevnostní bránu nemusela představovat pouze impozantní, do šancí zapuštěná hlavní průjezdná stavba. Pokud brána tvořila součást hlavní obranné pevnostní linie, v jejím čele se nacházelo vnější opevnění s venkovní branou. Ta pak byla vystavěna jako předbrání v ravelinu.

Většina městských pevnostních bran, vystavěných převážně v barokním a později v klasicistním stylu, měla stejný osud jako starší gotické a renesanční brány. Války v 19. století – jmenovitě prusko-rakouská válka v roce 1866 – jasně ukázaly, že vojenská taktika stavěná na nedobytných pevnostech je již překonaná. Po zrušení statutu jednotlivých pevností byly jejich brány většinou zbořeny.

Ztráta obranné funkce bran

Už z období od poloviny 17. století existuje řada písemných archivních zpráv svědčících o tom, že se městské brány využívaly nejen pro obranné, komunikační a celní účely. Asi nejdůležitější jsou městské účty, které dokládají bezpočet drobných výdajů na údržbu bran či jejich vnitřních prostor. Opravy oken, kamen či pavlačí a různé řemeslnické práce dokazují, že brány nebyly jen prosté průjezdy ven z města, ale i dobře využitelné stavby. V branách se nacházely byty městských zřízenců, později nájemní byty.

Obranná funkce bran naopak stále více ustupovala do pozadí. V průběhu 18. století již docházelo k rušení padacích mostů u městských bran a jejich nahrazení pevným mostem či zasypáním příkopu. Rovněž byly rušeny padací mříže. Koncem 18. století bylo upuštěno od zavírání městských bran a jejich vrata byla vysazena. Dělo se tak na základě nařízení zemských orgánů a města se tomu až do konce první čtvrtiny 19. století bránila, protože si logicky chtěla ponechat kontrolu nad tím, kdo vchází do města a kdo ho opouští. Například branný v Rokycanech uzavíral Plzeňskou bránu až do třicátých let 19. století. V Nymburce byla v roce 1816 z bran odstraněna a prodána vrata. V mezibraní byly již dříve umístovány krámky, kde prodávající vstupujícím do města nabízeli ke koupi rozličné věci.

V období napoleonských válek představovaly brány stále ještě určitou formu městské svébytnosti. V průběhu první poloviny 19. století však ztratilo městské opevnění s branami již zcela svůj původní smysl. Značný význam pro rušení městského opevnění a městských bran měl rok 1858, kdy bylo zbořeno městské opevnění ve Vídni, hlavním městě rakouského mocnářství. To se stalo vzorem pro řadu dalších

měst. Živelné boření hradeb a bran, v té době velmi oblíbené, bylo jedním z typických projevů moderní doby, kterou započala průmyslová revoluce. Samotná města obvykle činila tyto kroky s rozpaky a z přímého nařízení vyšších úřadů.

Mnohem zdrženlivější k boření bran byly vrchnostenské správy a feudální vrchnosti. Tak třeba v Kroměříži se zachovala aspoň jediná brána. Nebyla v majetku města, šlo o biskupský majetek. Jiné příklady známe z Ostrova nebo z Vimperka.

V 19. století byla zbořena většina městských bran. Přidáme-li k tomu brány zničené do konce 18. století a dále brány zbořené ve 20. století, je to naprostá většina.

Projevy nezájmu a názor, že brány či věže nemají žádnou historickou cenu, vyplývaly z toho, že tehdejší společnost ještě nedospěla do stupně, aby si uvědomila, že tyto stavby budou jednou vzácným klenotem města, státu a nedílnou součástí celosvětového kulturního dědictví.

V této době byla ještě památková péče v zárodku a snahy jedinců o záchranu vzácných historických památek se většinou nesetkaly s kladným výsledkem. Z řady obhájců bran musíme jmenovat našeho známého historika Augusta Sedláčka.

Důvodů k boření městských bran bylo bohužel několik:

- a) fortifikace města zcela ztratily svůj vojenský význam;
- b) brány a hradby vadily průmyslovému rozvoji, protože omezovaly průchodnost ulic a vysoké formanské vozy se do některých bran nevešly či uvázly;
- c) brány byly velmi laciným zdrojem stavebního materiálu;
- d) v případě zchátralosti znamenaly někdy i značné náklady na údržbu;
- e) špatný vztah obyvatelstva k historickým památkám ze strany města, majitelů a vyšších rozhodujících úřadů, jmenovitě krajských úřadů;
- f) ohrožení obyvatelstva padajícími zdi či kamením, někdy nebezpečný vstup do města;
- g) nevábny vzhled neudržované stavby;
- h) možnost získání výhodné stavební parcely na nový objekt na okraji jádra města;
- ch) při případném požáru města těsné brány

znemožňovaly únik prchajícího obyvatelstva a snižovaly možnost hašení ohně;
i) důvody byly někdy až zcela nepodstatné, v případě Slánské brány ve Velvarech byla důvodem ku zboření pouze skutečnost, že stínila sousední zahradu.

V některých případech k záchraně brány vedlo jen to, že bylo možné prorazit širokou komunikaci vybouráním sousedního domu či domů. Tuto situaci známe ze Staré Boleslavi nebo z Žatce. V Pražské braně v Horažďovicích byla umístěna sýpka a nebyl žádný jiný vhodný objekt, kam by ji bylo možné přemístit.

Městské brány v současnosti

Teprve po vzniku československého státu se dostalo městských branám lepší ochrany. Přesto i v období první republiky a v době socialistického státu došlo k několika dalším případům zničení brány, nežádoucím zásahům či odstranění pozůstatků zbývající části.

Otřesný případ se stal v Rokycanech. Zdejší barokní brána byla zbořena v roce 1950! Nejmladším příkladem je pak zničení pozůstatku

barbakánu Brtnické brány v Jihlavě ve druhé polovině padesátých let 20. století. Lhostejnost, neznalost, nezáměr a sobectví mohou i dnes vést k zániku některé z bran či jejich stavebních pozůstatků.

V dnešní době je většina stojících městských bran opravena a jejich přízemní průjezd je přístupný veřejnosti či slouží jako veřejná komunikace. Vlastní budova či věž brány je dostupná pouze v menším počtu případů. Za zmínku stojí Valdická brána v Jičíně, Zelená brána v Pardubicích, Měniňská brána v Brně nebo všechny pražské brány. Příkladné využití městské brány nacházíme v Bělé pod Bezdězem. Tamní Česká brána slouží jako prodejní galerie, a je proto přístupná veřejnosti. Byla využita i jako místo pořádání hudebních akcí. Některé brány slouží muzejním účelům či jsou určeny pro pořádání příležitostných výstav. Do části bran je přístup možný za určitých podmínek. Jiné lze navštívit pouze ve zvlášť určených termínech, jako jsou Dny evropského dědictví, poutě nebo Dny otevřených dveří. Jsou brány, které slouží veřejným institucím a vstup do nich je možný

pouze po předchozí dohodě a zdůvodnění účelu vstupu. V Mohelnici je v prvním patře brány – a podobně též v Brance v Domažlicích – umístěno holičství a kadeřnictví.

Mnohem horší je situace v případech, kdy se brána stala součástí soukromých prostor. Může jít o nájemní byty či dokonce soukromý majetek. Zde je vstup téměř nemožný. Opravdu nepřístupná je brána v Kynšperku nad Ohří.

V některých městech jsou ovšem městské brány zcela nevyužité, případně jejich vnitřní stav je ubohý a za obnovenou fasádou a novou střechou se ukrývají zpráchnivělé trámy, holubí trus, hnízda a zároveň pohřebiště městských holubů.

Brány zachované pouze ve zbytcích zdíva jsou pak viditelné v prostoru ulic, kde jsou typické zkosenými úhly stěn, výstupky či dalšími útvary, případně posud stojícími zbytky zdí v zástavbě budov. Ve Štamberku na Moravě je z Horní brány zachován viditelný kus zdíva. Úsek točitého schodiště vidíme v Nových Hradech u Třeboně.

STAVEBNÍ ROZBOR MĚSTSKÝCH BRAN

Bránu můžeme charakterizovat jako komunikační prvek umožňující průchod obrannou linií do nitra opevněného celku. Brána tvořila většinou nejzranitelnější místo celé obrany. Po obvodu městských opevnění se mohlo nacházet více bran, případně menších branek zvaných také fortny. Na rozdíl od hradebních zdí nevyznačujících se zpravidla vysokým stupněm architektonického ztvárnění představovaly městské brány často reprezentativní stavby. Na jejich výstavbu a stavební úpravy byly vynakládány nemalé finanční prostředky. Jak již bylo uvedeno, městské brány byly symbolem městské obce a projevem její svéprávnosti.

Městské brány ve své historii často prošly složitým stavebním vývojem a dodnes zachovaným branám je právem věnována pozornost. O branách existuje velké množství literatury a studií, zpravidla pojednávajících o opevnění jako uceleném komplexu. Bylo zpracováno i více stavebně-historických průzkumů.

Předním odborníkem na vývoj středověkého

městského opevnění v Čechách je PhDr. Vladislav Razím ze středočeské pobočky Národního památkového ústavu. Přes značný počet odborných článků od něj i mnoha dalších autorů nelze však problematiku bran středověkých opevnění, včetně bran neopevněných městeček, plně obsáhnout. O řadě zbořených bran jsou k dispozici jen velmi povrchní údaje, rovnající se pouhé skutečnosti, že tyto brány musely existovat.

Stavební rozbor městských bran je nutně pro snadný přehled čtenářů začít rozdělením bran podle jejich stavebních podob. Jedná se o základní stavební rozdělení, řada bran prošla složitějším stavebním vývojem a jedna brána mohla v průběhu svého vývoje patřit i k více typům.

Při postupném stavebním vývoji také vznikaly poměrně složité komplexy městských bran se třemi či dokonce čtyřmi branami umístěnými za sebou. I tady lze jednotlivé brány zařadit do níže uvedených typů.

Rozdělení bran podle jednotlivých typů:

(pořadové písmeno typu brány odpovídá označení písmeny na jednotlivých skicách)

- A) Jednoduchá vrata v palisádě nebo polském plotu. Takové ohrazení měla města zpravidla ve 13. století. Spíše než o trvalý stav se jednalo o provizorní řešení. Opevnění ze závěru středověku měla zpravidla aspoň brány vyzděné.
- B) Brána v podobě nízké dřevěné či hrázděné věže či budovy v palisádě nebo polském plotě, případně již zapojená do zděné hradby. Jde o pokročilejší formu předchozí varianty. Takové brány můžeme předpokládat po zdokonalení lehkého ohrazení či jako provizorní řešení dlouhodobě budovaných zděných opevnění.
- C) Kulisová brána byla zpravidla zaklenutým otvorem v městské hradbě nebo zdi přepažující průchod ulicí.
- D) Brána jednoduchým způsobem proražená v hradební zdi, na vrcholu doplněná věžičkou nebo dřevěným srubem pro hlásného či fortného.
- E) Pilířovité brány – brány v podobě dvou postranních pilířů, původně opatřené dřevěnými či železnými vraty. Pilíře stávaly samostatně či navazovaly po obou stranách na prostou zeď či hradbu. Tyto brány vznikaly až v období baroka. Většinou nahrazovaly původní gotické, bohužel zbořené brány, případně částečně využívaly původní zdivo. Příkladem může být dnešní Pražská brána v Mladé Boleslavi nebo zbytek Horní brány ve Dvoře Králové nad Labem. Tyto brány mohly být i zcela dřevěné. Příkladem je někdejší městská brána v Rožďalovicích.
- F) Brána v podobě jednoduché věže s průjezdem, zapojená do hradební linie. Nejobvyklejší způsob vzniku brány, rozšířený od středověku až po novověk. Většina těchto bran



Český Krumlov, fortna k řece

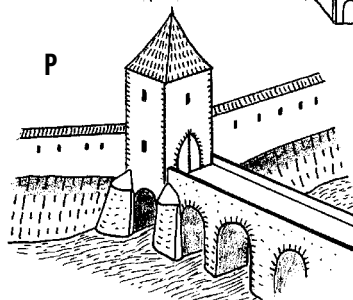
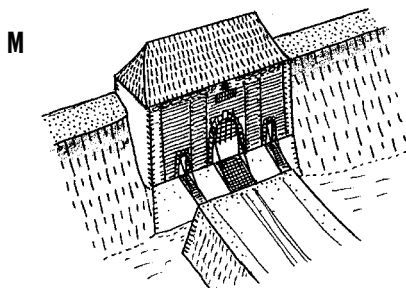
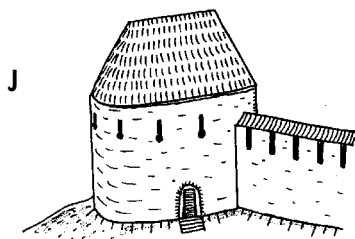
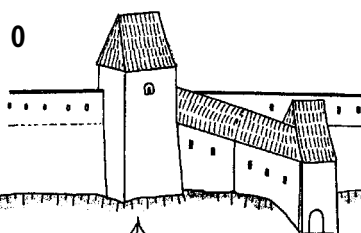
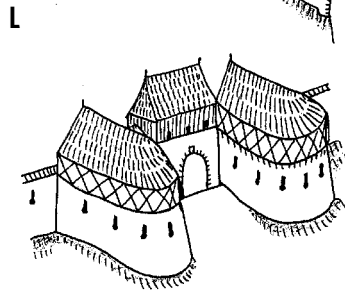
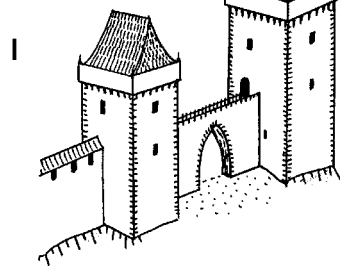
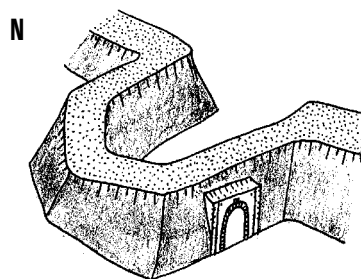
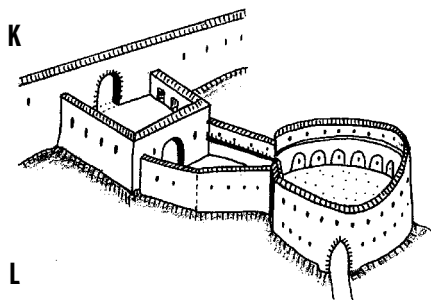
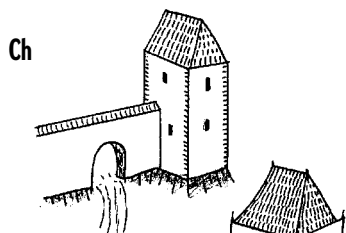
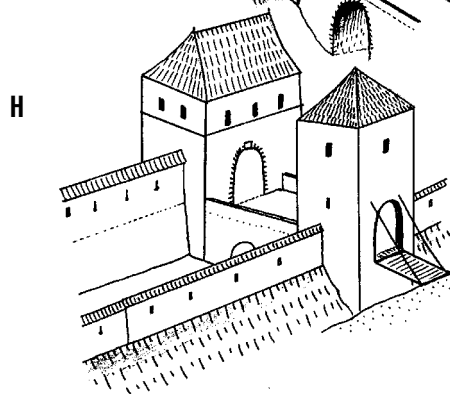
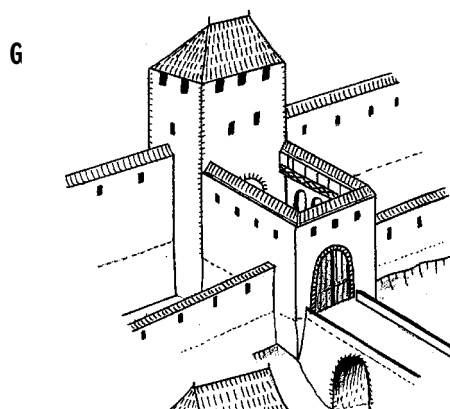
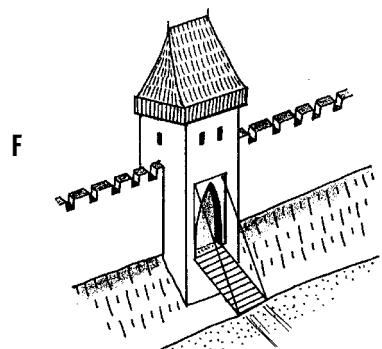
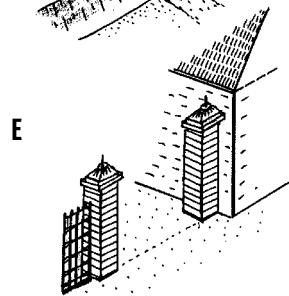
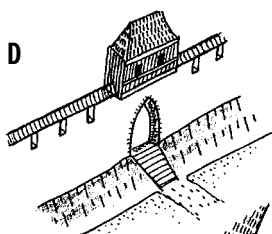
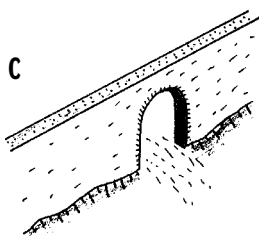
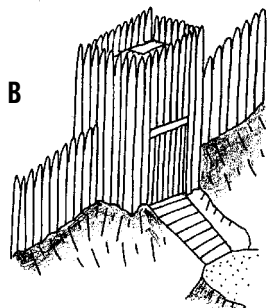
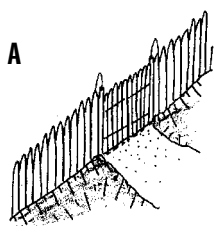



Olomouc, Židovská brána

byla změněna výstavbou jednoduchého či rozsáhlejšího vnějšího opevnění. Příkladem je Valdická brána v Jičíně.

G) Vnitřní brána v podobě jednoduché věže s průjezdem, opatřená ze své vnější strany předbraním, které se k ní po obou stranách připojovalo. Předbraní mělo čtvercový či obdélný tvar. V jeho čele se nacházela brána, většinou v podobě jednoduchého průjezdu. Předbraní mohlo vzniknout současně s vnitřní branou.

Nejstarší předbraní, které je u našich bran doloženo, se nacházelo u Pražské brány v Kouřimi.

H) Vnitřní brána v podobě jednoduché věže s průjezdem, doplněná předbraním, avšak s přední věží či budovou opatřenou vstupní branou. Pokud předbraní obsahovalo zastřešenou či zaklenutou stavbu, mohlo jít o pozdější vylepšení předchozího typu. Předbraní mohlo vzniknout až později, což může dokládat jeho často zcela renesanční podoba včetně zakončení renesanční atikou a cimbuřím.

Ch) Jednoduchá kulisová brána v hradební zdi (odkaz na typ C), chráněná z boční strany hranolovou nebo válcovou věží. Věž a brána mohly vzniknout současně, nebo věž je staršího či mladšího původu. Hranolová Vlčova věž stojí posud ve Znojmě, příklady bran

s hranolovou a válcovými věžemi známe z Dvora Králové nad Labem.

Obdobou tohoto typu je náhrada věže půlkruhovou či hranatou baštou. Branka tohoto typu vznikla například ve Frýdlantu v Čechách. Pokročilejší formu opevnění s mohutnou kruhovou baštou nacházíme v Hustopečích.

I) Brána s průjezdem mezi dvěma hranolovými věžemi. Věže nebyly stejně veliké. Střední část s kulisovou branou mohla obsahovat hradební ochoz. Příkladem je Pražská brána v Litomyšli či trojice bran ve Vysokém Mýtě. Obdobou je pak ve zbytku zachovaná Mýtská brána v Hradci Králové.

J) Brána umístěná v boku bašty vystavěné do čela hradební linie. Ve své podstatě se jednalo o skromnější variantu barbakanu, využitelnou u drobných bran a forten. Tento případ je známý z Nového Jičína.

K) Kulisová brána v hradební zdi doplněná jednoduchým předbraním s vnější branou nebo barbakanem. Tento způsob zajištění jednoduchého vstupu do města důkladnějším opevněním známe třeba z Jihlavy.

L) Budova brány doplněná po obou stranách velikými polokulatými baštami, opatřenými dvěma podlažími střílen. Příkladem jsou částečně zachované brány Skalická a Veselská ve Strážnici. Nelze zaměňovat s typem brány se dvěma postranními věžemi.

M) Pevnostní brána s hlavním průjezdem, většinou dvojicí bočních branek pro pěší a zapojená mezi boční armované kurtiny. Bližší rozbor těchto bran je uveden v podkapitole Rozdělení bran podle jejich účelu.

N) Vnější pevnostní brány umístěné v ravelinu. Tato skupina bran je typická jak pro samostatné pevnosti, tak pro pevnosti městské. Tyto brány představovaly průchod v bastionovém opevnění a tvořily součást ravelinů. Jejich umístění záviselo jednak na použitém typu bastionového systému a jednak na specifických podmínkách vlastní pevnosti.

O) Pevnostní výpady (poterny) představovaly spíše než vstup do města součást obrany pevnosti. Výpadem byl vlastně menší stavební komplex s branami, určený k náhlému útoku proti oblehatelům s možností rychlého stažení obhájců zpět do města. Výpad

mohla tvořit dlouhá schodištní a střelecká chodba, dobře hájitelná proti útočícímu nepříteli, snažícímu se vniknout do města společně s ustupujícími výpadními oddíly. Příkladem takové brány je zachovaný Michalský výpad v Olomouci.

P) Mostní brány tvořily nedílnou součást kamenných středověkých mostů. Svým umístěním bránily vstupu na most ze strany možného útoku či byly umístěny až na konci mostu před vlastní obrannou linií města. Mostní brány se mohly současně nacházet na obou koncích mostu. Měly vždy charakter věže s průjezdem, svou základnou byly postaveny na mostních pilířích. Mimo dodnes zachované mostní brány v Praze a ve Stříbře lze uvést zaniklé brány v Písku a Roudnici nad Labem.

Rozdělení bran podle jejich polohy:

a) brány tvořící součást provizorního či zděného městského opevnění. Pokud města nebyla opevněna, byly brány vystavěné na jejich právním obvodu;

b) brány uprostřed vnitřního města, například vstupy do židovského města či pozůstatek staršího obvodu opevnění;

c) brány na předměstích;

d) brány ostatní, například oddělující město od zámeckého parku (Zbiroh, Vlašim) nebo pouze přepažující dálkovou komunikaci v prostoru města (Vilémov).

Za městské brány nelze považovat brány a branky opevněných kostelů či bránovité průchody městskými či kostelními věžemi. Městskými branami rovněž nebyly nikdy brány a branky do šlechtických či jiných vrchnostenských sídel vedoucích z areálu opevněného města. Taková branka se například nacházela v Kolíně, kde spojovala zámek (hrad) s městem a později byla zazděná. Důvodem byly špatné vztahy města s vrchností.

Za městskou bránu proto nemůžeme považovat ani bránu zámeckého příhrádku v Pardubicích a nebo bránu do předzámčí v Bechyni. Naproti tomu všechny brány citadely na Vyšehradě v Praze lze k městským branám počítat.

Rozdělení bran podle jejich účelu:

Do každého středověkého města směřovala nejméně jedna vstupní brána. Jak již bylo uvede-

no, hlavní vstup do města tvořila jen jediná brána a tou do města vjížděl panovník. Městečka ulicového typu mohla mít dvě protilehlé brány, velká část měst mívala podle svého rozsahu městských bran i více. Příkladem může být Kutná Hora nebo Brno.

Mimo tyto víceméně rovnocenné brány existovala celá řada dalších menších bran, branek a fortén. Mezi branou a brankou nemusel být ve středověku výraznější rozdíl, někdy je tentýž vstup nazýván střídavě branou i brankou. K rozlišení, zda se jedná o bránu či branku, nerozhodovala šířka a výška daného průjezdu, ale velikost samotné stavby.

Mnohem složitější záležitostí jsou branky a fortny. Fortny můžeme dělit na jednoduché a složitější stavební celky. Za jednoduchou fortnu můžeme považovat prostý průchod v hradební zdi. V případě, že město bylo obklopeno dvěma či dokonce třemi pásy hradeb, byla fortna vlastně úzkým koridorem obklopeným bočními zdmi a mohla obsahovat dvě či tři branky v tomto průchodu. Některé fortny pokračovaly do města jako úzké uličky a k jejich zaklenutí docházelo až v mladším období. V hradební linii obsahovaly tyto fortny vstupní branku či branku. Fortny se také nazývaly vstupy do klášterů či paláců nebo dokonce skalní průchody.

Oproti tomu branka nebyla v žádném případě fortnou. Branky neobsahovaly úzké uličky vedoucí z náměstí či hlavní ulice a šlo spíše o skutečné vedlejší brány. Řada bran se střídavě nazývala branami či brankami. Problematika branek a fortén nebyla posud spolehlivě rozhodnuta.



Praha-Vyšehrad, Tábořská brána z čelní strany

Vedlejší městské vstupy mohly sloužit k přímo určeným účelům. Prakticky každé město mělo svou vodní branku, která nemusela být vždy trvale užívána. Branka vedla směrem k řece, potoku či rybníku a byla určena k zásobování města vodou v době sucha. Je otázkou, v jakém rozsahu bylo možné tyto branky použít k nošení vody do města v případě požáru, když v protisměru prchali lidé v panice z města.

Jinou skupinu byly tzv. židovské brány či branky. Tvořily vstup do židovského města, mnohdy vlastně do jediné židovské ulice. Židé mohli vyjít z ghetta i do něj vstoupit pouze a jedině touto branou.

Část měst měla také katovské branky a katovské fortny, vyhrazené mistru popravčímu a jeho pacholkům pro vstup do města a odchod z něj. Průchod těmito brankami využívali i dalším „nečistě“ osoby, například ras.

Řada branek již od 16. století vznikala jako aktivity některých majetných obyvatel města, zpravidla řemeslníků nebo jejich cechů. Tyto jednoduché průchody ve zdi usnadňovaly cesty související s jejich podnikáním, například přístup k blízkému mlýnu apod. Tak vznikly branky jako Mlynařská, Hrnčířská nebo Barvářská. Od 17. století se počet průchodů nefunkčními hradbami zvětšoval a ve většině případů již ani nelze mluvit o městských branách či brankách.

Jinou skupinou bran jsou brány předměstské. Vznikaly již od středověku a tvořily vstup do ohrazených předměstí. V řadě případů, například v Chrudimi, byly první obrannou linií městského opevnění. Mnohdy toto ohrazení tvořila pouze palisáda nebo prostá zídka bez možnosti hájení. Při určitých stavebních úpravách mohly však tyto linie plnit i obranný účel. Průchod tímto hrazením umožňovaly právě předměstské brány a branky. Bez archeologického průzkumu nelze ale v řadě případů zjistit bližší informace o jejich podobě, protože ikonografické prameny se někdy rozcházejí. Nemusí jít vždy o určitou nevěrohodnost, ale o rychlý stavební vývoj. To je ovšem problematikou všech bran v krátkých obdobích zcela různě znázorněných. Za příklad může sloužit věž Horní brány ve Žluticích.

Městské pevnostní brány se zcela odlišovaly od původních bran středověkých měst. Zde se již nejednalo pouze o ohrazení královského či



Broumov, snad zadržný portál branky

poddanského města, ale o opěrné body v rámci celého státu, od 17. století habsburské monarchie.

Statut pevnosti znamenal pro obyvatele těchto měst určitou formu omezení městské svobody. Naproti tomu jim dával vědomí bezpečnosti na rozdíl od všech dalších hrazených či nehrazených měst. Zemská pevnost měla svou stálou vojenskou posádku a průchod branou byl střežen nikoliv pouze brannými, ale i vojskem.

Brány podle stavu, ve kterém se dochovaly do dnešní doby:

- brány do dnešní doby zcela zachované, obnovené či přestavěné;
- brány dochované v podobě zbytků zdí nebo jako část stojící stavby;
- zbytky brány zjištěné archeologickým výzkumem;
- brány zaniklé, avšak doložené nákresovou či fotografickou dokumentací;
- brány, jejichž podobu dnes nedokážeme blíže určit;
- brány předpokládané.

Členění městských bran na jednotlivé účelové části:

Venkonní průčelí městských bran

Věže bran byly čtyřhranného půdorysu. Jednot-



Písek, most Putimské brány

livá zaměření ukazují určité odchylky, například mírný kosouhelník. Řada těchto věží měla bosovaná nároží, průčelí věží a budov bran mohlo být děleno římsami. Okenní otvory můžeme rozdělit na střílnovitá okénka a na větší okna osvětlující obytné prostory či strážnice. Střílny byly umísťovány zpravidla na vnější či bočních stranách brány, větší okna se nacházela ve vyšších podlažích či na straně směřující do vnitřní části města. Část otvorů byla určena pro boční obranu opevnění. U některých věží se vyskytovaly dlouhé úzké střílny pro lučištníky. Pozdější doba spíše přála přízemním střílnám pro palné zbraně.

Věž brány ve většině případů obsahovala průjezd. Jelikož v případě průjezdu nemohla být brána pouze kulisová, na čelní i vnitřní straně měla portál. Čelní neboli vnější portál byl v místech přístupu do města, vnitřní byl na straně do ulice. Vstupní portál byl zpravidla členitější a architektonicky hodnotnější než protilehlý portál do prostoru města. Výjimkou mohou být některé skromnější brány a branky. Venkovní portál býval opatřen vpadlinou pro padací most. Pokud byl padací most zvednut a uzavřen, jeho konstrukce zapadla do vpadliny. Mimo jiné podrobnosti je nutné povšimnout si i často zachované dvojice otvorů s kladkami pro

někdejší padací most. Padací mosty přes příkop byly nedílnou součástí obrany většiny bran. Mnohé jiné brány měly padací mříž, tzv. hřeben. Jeho vpadlina byla mnohem hlubší a mohla dosahovat až do výšky druhého patra věže.

Část bran byla opatřena jen okovanými či zcela dřevěnými vraty. Podle písemných dokladů musíme tuto nepříliš reprezentativní podobu brány rovněž považovat za bránu a nikoliv jen za pouhá vrata.

Městské brány podle možností města a příslušné doby obsahovaly bohatší či skromnější venkovní výzdobu. V renesančním období byly opatřeny sgrafity ornamentálního či psaníčkového typu. K doplňkům mohly náležet sluneční hodiny a výzdoba kolem oken. Nad čelním portálem býval vymalován či umístěn kamenný znak města, štít s českým lvem či jiný symbol. Vedle nápisů v češtině či latině o vzniku či obnově brány tu byly znázorněny určité osoby či výjevy.

V průjezdu brány či na její vnitřní straně byl umístěn menší zvon určený brannému či strážní pro rychlé použití v případě potřeby. Poblíž vnitřního portálu se zpravidla nacházel kříž pro duchovní útěchu přicházejících a odcházejících z města.

Průjezdní prostory městských bran

Nejdůležitější součástí každé brány byl její průjezd. Ten byl zpravidla zaklenutý křížovou či valenou klenbou. U bran vzniklých ve 13. století nebo ve městech s chudšími finančními prostředky se mohl nacházet i trámový strop.

Pokud brána předstupovala před linii hradby, v jejím boku se nacházely střílny sloužící pro boční střelbu flankující sousední úsek hradby. Pokud byly dodatečně zazděny, mohou je dokládat ještě existující výklenky. V jiných případech se zde mohl nacházet portál. Ten vedl zpravidla do boční místnosti původně sloužící jako strážnice či místnost pro branného, případně jako vstup do parkánu. U některých bran nalézáme v průjezdu začátek schodiště do horních částí budovy či do její věže.

V době, kdy brány ještě sloužily svému účelu, v jejich klenutí visel koš na smolné louče. Železem pobitá, zpravidla dubová vrata, někdy pokrytá hřeby, obsahovala masivní závoru a jako další zábrana proti nežádoucímu příchozímu se napříč natahovaly železné řetězy.

V řadě případů existoval boční průchod v podobě branky pro pěší, tvořící součást hmoty brány. Příkladem je třeba Zelená brána v Pardubicích.

Ostatní přízemní části městských bran

Sklepní prostory v areálu městských bran nebyly příliš obvyklé. Ale jak už bylo řečeno, část bran obsahovala vedle průjezdu přízemní místnost či místnosti. Ty byly vždy zaklenuté, případně doplněné schodištěm do prvního patra věže. Místnost sloužila buď jako strážnice městským strážím či k potřebě branného. Mohla to být také zbrojnice. V té nemusela být pouze městská zbroj, ale i soudobé hasicí prostředky. Mohly se zde nacházet rovněž skladovací prostory. S úpadkem významu městských bran byly tyto prostory využívány jako krámky či řemeslnické dílny.

Schodištní přístavky, schodištní věže a vnitřní schodiště

Vstup do horního patra či vyšších podlaží věže byl veden několika způsoby. Nejčastější přístup byl z přilehlých hradebních ochozů. U stojících věží jsou důkazem zazděné portály ve výšce odpovídající možnému přístupu z jedné strany

hradební linie. U některých věží se vstup dochoval nebo je doložený boční schodišťovou věží. Tento příklad známe z Valdické brány v Jičíně.

V řadě případů se vstupovalo do horních podlaží po venkovním dřevěném či hrázdném přístavku, který mohl být částečně vystavěn i z kamene. Pokud k věži přiléhala boční budova či domek branného, vstup mohl být veden odtud. Z tohoto důvodu dnes například neexistuje přístupová komunikace na věž Robičské brány v Lokti. Jen u části bran se setkáváme s vnitřními schodišti budovanými v síle zdi, příkladem může být Beroun. Zbytek schodiště nacházíme také v Nové Bystřici.

Vyšší podlaží městských bran

V některých případech se v prvním patře věže nacházel byt či součást bytu branného. Mohla tam být také městská šatlava se světničkou pro věžeňského dozorce. Využití věží bylo v době jejich již klesajícího významu různorodé. V Labské bráně v Děčíně se nacházela městská sýpka, podobně pak v Pražské bráně v Horažďovicích. Rozlehlá Vídeňská brána v Třebíči byla upravena dokonce na školu. Podobně tomu bylo u Svěrácké brány v Turnově. Pro nedostatek vhodných prostor byla v městské bráně v Poběžovicích dokonce zřízena městská radnice.

Pokud se blíže zaměříme na stavební pod-

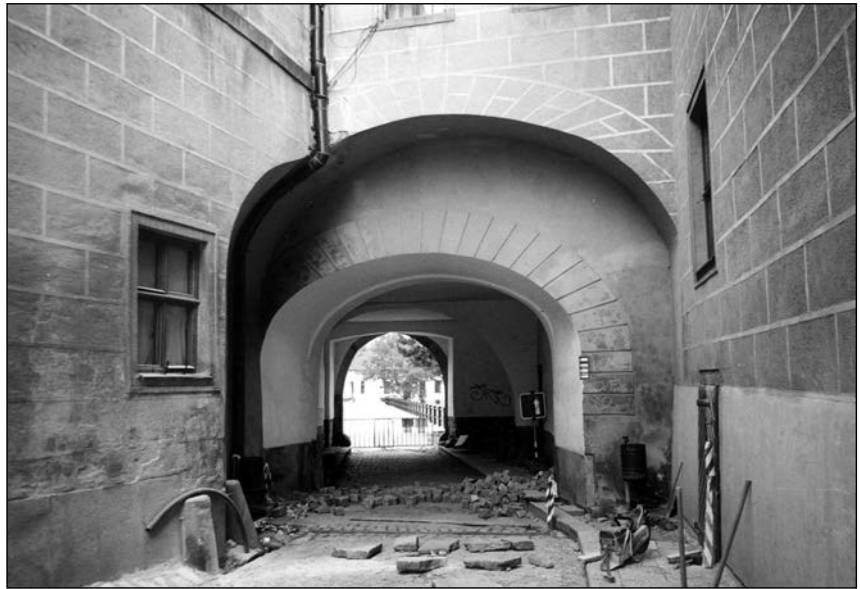

Telč, detail průjezdu Dolní brány

bu jednotlivých věží, musíme jednoznačně potvrdit, že první patro mělo původně zcela obranné účely. Zařízení na ovládání padací mříže i navíjecí zařízení kladky padacího mostu doplněného lany či řetězy nemohlo být umístěno v přízemní části věže. První patro je proto nutno považovat za technickou prostorou celé brány.

V nejvyšším patře se zpravidla nacházely městské hodiny či orloj. Mezi hodinovým strojem a ciferníky byla spojovací táhla. Čas na něm původně býval český, od 17. století do dnešních dob německý. (U českého času byl ciferník hodin rozdělený na 24 hodin a hodinová ručička oběhla ciferník pouze jednou za den. Německý čas má ciferník hodin rozdělený tak, jak ho známe dnes na 12 hodin a hodinová ručička ho oběhne dvakrát za den.) Vyšší podlaží brány bylo pouze v některých případech doplněno zvonovým patrem se zvony. Lze předpokládat, že v některých branách se nacházela protiohňová mezipatra. Nízký prostor vyplněný jilem mohl v případě požáru střechy zastavit postupující oheň. Zpravidla stačila vrstva tlustá 20 centimetrů.

Hlásné patro

Jen část městských bran plnila rovněž účel městské věže a obsahovala hlásné patro. Přesto i ve věžích dalších městských bran se nacházela v nejvyšším patře světnička či dokonce byt

s otopným zařízením. Těžko mohla být obydlena branným, jeho povinnosti byly většinou vázány k průjezdu a prvnímu patru brány, odkud ovládal padací mříž nebo padací most.

Pokud některá věž městské brány obsahovala hlásné patro, dělilo se nejvyšší podlaží na venkovní ochoz a vnitřní byt nebo aspoň světničku. Ochoz se téměř vždy nacházel po celém obvodu věže. Byt se dělil nejméně na dvě prostory, a to na obytnou místnost a předsíň. V té končil nejvyšší úsek vnitřního schodiště. Všechny věžní byty byly vybaveny otopným zařízením, jejich využití bylo celoroční a hygienická zařízení byla zpravidla v nižší části věže. (Městským věžím je věnována samostatná publikace *Encyklopedie městských věží v Čechách, na Moravě a ve Slezsku*, Libri 2006.)

Střecha a krovní prostory bran

Podle nejstarších znázornění městských bran byl vrchol věže zakončen cimbuřím a uprostřed nízkou stanovou střechou. V pozdější době následovaly dlátkové střechy, případně věže zakončené cibulovitou bání. Věžím hrozil nečekaný úder blesku a zdaleka nejvíce byly ohroženy případným nepřítelem obléhajícím město.

Stará znázornění ukazují i střechy nižších, například předměstských bran. Od hlavních bran se prakticky odlišovaly jen skromnějšími rozměry. Střechy kulísových bran byly pokryty



Praha-Hradčany, Radnická brána, vnitřní schodiště



Domažlice, pohled na Dolní bránu od náměstí z městské věže

nízkou, zpravidla šindelovou stříškou bez hlubšího ztvárnění. Nedílnou součástí většiny střech byly jejich špiče v podobě jednoho či dvou hrotů, většinou doplněných makovicemi.

Nejčastější podobou renesančních bran bylo vrcholové renesanční cimbuří, tvořící na ploché střeše brány ochoz. Příkladem je vrchol brány Matky Boží v Jihlavě.

Vnější opevnění městských bran

Jen ve stručnosti je možné se zmínit o dalším stavebním příslušenství brány tvořící rozsáhlej-

ší stavební komplex. Takovou bránu již nelze chápat pouze jako průchod ve zdi, věž nebo nízkou budovu. Její účel byl většinou fortifikační a často se dělila na několik zcela odlišných částí. Mimo věže, které byly nanejvýš tři, mohly tvořit bránu úseky hradeb, předbraní, mosty, bašty a barbakány.

Zajištěním vlastního opevnění a původních bran byly vodní či suché příkopy, přemostěné dřevěnými a později kamennými mosty. Vstup do průjezdu brány byl původně veden přes padací most včetně můstku pro pěší. Příslušen-

stvím rozsáhlejších komplexů bran byly právě mosty rozdělující bránu na vnitřní a vnější část. Mimo hlavní průchod existovaly boční průchody pro pěší, tvořící boční portály. Vedle hlavního padacího mostu pak existovaly menší padací můstky.

Předbraní, jak je zřejmé již z názvu, bylo vystavěno před branou, konkrétně před hlavní branou. Tou je vždy myšlena vnitřní brána, tedy brána v hlavní linii městského opevnění, zpravidla časově nejstarší v celém komplexu.

Předbraní bylo tvořeno obvykle jen hradební zdi. Pokud předbraní obsahovalo čelní věž, tak boční hradby spojovaly po obou stranách čelní a vnitřní bránu. Ve většině případů tvořilo předbraní obdélný či čtvercový přístavek před hlavní branou. Ten byl z bočních stran tvořen hradbou se střílnami, ve střední spojovací části byla prolomena jednoduchá kulísavá brána či brána s průjezdem umístěným v budově či věži.

Za baštu lze považovat půlkruhovou nebo čtyřhrannou, do vnitřní strany otevřenou stavbu, určenou k boční a čelní palbě proti postupujícímu útočníkovi. Bašty měly na svém ochozu stříšku jako u hradeb či byly zastřešeny podobně jako věže. Byly opatřeny v nejméně jedné výškové úrovni střílnami.

Od počátku 15. století až do výstavby bastionové obranné soustavy vzniklo v českých zemích poměrně velké množství barbakánů. Ten se evidentně vyvinul z původního předbraní. Vzhledem k tomu, že naprostá většina barbakánů již zcela zanikla, je poznání jejich stavebního vývoje značně problematické. Výchozím bodem by mohl být zaniklý barbakán Pražské brány v Táboře. Jako jeden z posledních asi vznikl barbakán Brtnické brány v Jihlavě.

Barbakány vznikaly v okrouhlém nebo oválném tvaru či v podobě víceúhelníku. V ose brány byly vždy zalomeny do bočního směru. Na existenci zaniklých barbakánů upomínají dodnes zalomené ulice, například ve Znojmě. Barbakánem byla vlastně velká bašta s branou či do její hmoty mohla být vestavěna věž. Ze zachovaných barbakánů připomeňme Jemnici, Kadaň, Louny nebo Slavonice. Před vnitřní věží s průjezdem byla umístěna v čele předbraní druhá brána, a jako vnější opevnění do čela vysunutý barbakán s třetí branou.

ŽIVOT V BRÁNÁCH

Městské brány jako nedílná součást města tvořily v běžném denním životě jedno z jeho klíčových míst. Byly totiž bodem, kterým do města přicházeli jeho obyvatelé a návštěvníci a kterým je opouštěli. To, že to byla místa nadmíru rušná, je zřejmé. Svým umístěním na obvodu města byla i v přeneseném smyslu branou mezi dvěma odlišnými životními styly – životem ve městě a životem na venkově. Brány se objevují i v lidových rčeních, například: „Posud paty za městské brány nevytáhl.“

Od období středověku až po 17. století existovala nedotknutelnost hradeb a bran. Tato symbolika, charakterizovaná dobovým pojmem „městství“, se postupně vytrácela, až v 19. století prakticky zanikla. Vztah k branám jako symbolu města byl bezmála posvátný a byly ve veliké vážnosti. Podlézat vrata městských bran, dopouštět se v nich výtržností apod. bylo považováno za těžký zločin. I v pozdější době hrozil za tasení kordu v bráně nejvyšší trest.

Službu u městských bran a branek vykonávali městští služebníci. Ty můžeme rozdělit na branné a další jako strážné, špehyře, střelce, trubače a hlásné čili věžníky.

Branný byl v bráně nejdůležitějším představitelem města a byl váženou osobou. Do této funkce byl přísný výběr spojený se zkouškou postřehu a bystrosti, a rovněž poctivosti. K dalším podmínkám patřila fyzická zdatnost, v pozdější době pak i znalost němčiny a dobrý přehled o celém městě. Branní museli umět číst, psát a zvládat jednoduché účetní úkony. Přednost měli vysloužilí vojáci díky tomu, že uměli ovládat zbraně. Branní byli přijímáni „na průbu“, tedy na zkoušku, a za tuto dobu se zjistilo, zda jsou hodni vykonávat své zaměstnání. Poté následovala závazná přísaha před městskou radou. Ve druhé polovině 16. století byla přísaha branného v Táboře zakončena slovy: „K tomu mi dopomáhej pán Bůch na věky požehnaný.“ Vše bylo stvrzeno sepsáním dekretu.

Branní byli mnohem lépe placeni než napří-

klad hlásní. Mimo vlastní plat brali naturální plat a drželi malý pozemek. Již pro 16. století je řada dokladů o výši jejich platu. Dokladem jsou zpravidla zachované městské knihy výdajů. Avšak po třicetileté válce význam branných postupně upadal a jejich plat již nebyl tak veliký. V Rokycanech činil v roce 1800 plat branného pouze 12 krejcarů týdně.

Mimo určený plat mohl branný získat materiální pomoc od města, například topivo nebo určitý druh potravin. Existuje i řada dokladů o tom, že si vydělával také vedlejší činností. To často záviselo na tom, jakým způsobem získával svou obživu, než se stal branným.

Povinnosti branných se lišily podle toho, ve které bráně působili, zda bylo období hlubokého míru či zuřila válka. Rozdíl byl mezi branným svobodného královského města či poddanského městečka bez hradeb. A pochopitelně byl rozdíl mezi středověkem a počátkem 19. století.

Branný měl ve své náplni řadu povinností. Jeho hlavní povinností bylo otvírat a zavírat městskou bránu. Branami „sousedé“ vyjžděli a vraceli se se svými potahy z předměstských hospodářství, polí či luk. Pro večerní uzavření brány a její ranní otevření platily přesně určené hodiny. Ještě na počátku 19. století se brány v Českých Budějovicích zavíraly po deváté hodině večerní. Po uzavření brány ji branní uzamkli a klíč na noc odevzdávali určenému představiteli městské obce. To bylo například v Poličce zvykem ještě po třicetileté válce. V Berouně tomu bylo až do roku 1704, dočasně pak ještě i roku 1713 v době moru a pak 1744 za války s Pruskem. Vstup do města po uzavírací hodině mohl být většinou možný na povolení radních. V době válečného nebezpečí nebyl ale zpravidla povolen vůbec. Roku 1540 existovalo pro pozdní vstup do Českých Budějovic svérázné nařízení. Formani mohli být do města vpuštěni jen ve výjimečných případech a nejvýše tři vozy najednou. Nikdy nesměla být otevřená dvoje vrata brány současně. Pokud na vrata někdo zatloukl

později, českobudějovický branný se měl nejprve německy a pak česky zeptat: „Kdo to tlučé?“

K dalším povinnostem branného patřilo vybírat od přichozích městské clo. Vstup do města se podobal hraniční celnici. Přichozí byl při vstupu do brány povinen na dotaz branného oznámit, jak se jmenuje a za jakým účelem chce město navštívit.

Cla vybíraná v bráně byla určena na opravu městských zdí, bašť a pochopitelně městských bran. Kupec či venkovan si zde musel zakoupit kolký nebo cejchy v hodnotě odpovídající přivezenému zboží. Při odchodu z města se musel prokázat i svým prodejem. Clo bylo též vybíráno z vozů a dobytčat. Vybrané částky byly ukládány do skříňky. Zpravidla v sobotu bylo povinností branného tuto částku odevzdat na radnici. Tam byl obnos přepočítán písařem a pukmistrem. Z tohoto cla měl branný určitý podíl, který dostal či si jej v dané hodnotě již mohl ponechat. Podle výše odvodu byl branný ceněn. (Od 16. století se začínají v branách vyskytovat další zřízení, a to mýtní. Tím část povinností



Loket, otvor do vězení ve věži brány



*Praha, Malostranská mostecká věž,
zazděný portál*

branného přešla do rukou k tomu určených osob.)

Nápis na Pražské bráně ve Slaném uváděl, že výše cla činila v době okolo roku 1472 jeden groš. Pro Židy, kteří neuměli číst, byla tato skutečnost nakreslena v podobě groše a vedle něj znázornění Žida.

Clo vybírané v městské bráně ale vždy nemuselo náležet městu. U poddanských měst patřilo často jeho vrchnosti. V Kostelci nad Labem byla situace složitější. Clo vybírané v Přední bráně náleželo městu, oproti tomu clo vybírané v Zadní bráně bylo odváděno jako královský důchod nebo zástavním držitelům královského statku. V Poděbradech měšťané o své právo přišli v roce 1656.

Velké problémy často působily vedlejší braneky a fortny. Pokud se dostaly do správy či dokonce majetku soukromých osob, docházelo k nářkům a výhrůžkám ze strany představených města. Do města totiž mohlo proudit neproclené zboží, a proto těmto brankám často hrozilo zazdění. Příkladem je třeba Kutná Hora.

Branný měl dále z vyšší úrovně brány pozorovat přilehlé okolí města a podle daných možností střežit město před nepřítelem. V případě požáru se měl zachovat obdobně jako městský hlásný nebo vězník. Pokud měla brána věž, bylo nutné směrem k požáru vyvěsit červený pra-

porec, v noční době červenou lucernu. Pokud byl v bráně umístěn zvon, bylo povinností branného na zvon „šturmovat“. Zvuk zvonu vždy oznamoval výjimečnou událost. Mohlo jít o náhlé uzavření vrat ve snaze zabránit nečekanému útočníkovi vniknout do města. Pokud ve městě vypukl oheň, musela se naopak brána otevřít pro útek obyvatelstva. Zvon oznamoval, že brána je volná.

Branný podle určených nařízení nemusel každého přichozícího do města vpustit. Mohlo jít o podnapilého sedláka, skupinu romských hudebníků, žebráka nebo osoby, kterým byl vstup z určitého důvodu do města zapovězen. Když byl v městě pronásledován zloděj či jiný zločinec, městské brány byly uzavřeny.

V době válek byly některé brány i řadu let zazděny a průchod byl obnoven až v době míru. Nejvíce příkladů je z období třicetileté války. V tom případě byla služba branného zrušena a po zprůchodnění brány obnovena.

Povinnosti branných byly i méně důstojné. V některých místech měli za zvláštní plat sloužit jako ras. Vyvážení jímek s nečistotou z šatlavky v městské bráně bylo brannému v Lounech za jednu noční službu honorováno až 4 groši. V určitých případech byla pravděpodobně svěřena tato činnost mistru popravčímu a jeho pocholkům.



Tábor, vnější portál Bechyňské brány

Jen v některých případech mohl všechny povinnosti branného vykonávat pouze jediný člověk. To platilo o vedlejších branách nebo brankách. Ale v hlavních branách nemohl branný vykonávat svůj „úřad“ trvale a pouze sám, a proto měl často pomocníky. Pokud se ve městě konal trh, jarmark či podobná událost, ať už každoročně se opakující nebo mimořádná, byla služba v branách doplněna o další osoby. Jako pomocníci mohli sloužit městské stráže či pacholci, případně další městští služebníci. V některých případech bylo branných více a po určených směnách se na věži střídali. Neodmyslitelným pomocníkem branného bývala často jeho manželka, která přejímala část jeho povinností, například v době nouze či v jeho nepřítomnosti.

Branný zpravidla obýval k tomu určený samostatný domek na vnitřní straně brány nebo bydlel v domě přímo k bráně přiléhajícím či tvořícím s ní společný celek. První patro brány nad vlastním průjezdem bylo brannými rovněž užíváno, avšak spíše jako úřední místo.

Obdobou branných byli u branek a fortent fortní či fortnyři. Fortny často nad fortnou bydlel v menší věži, přístavku či stavbě asi právem nazývané srub. Jeho povinnosti byly skromnější, ale v mnohém podobné povinnostem branného.

Existuje větší množství případů, kdy branní byli napadeni a třeba i zraněni. Jejich protivníkem nemusel být jen opilý měšťan či jiný obyvatel města. Vedle cizích příchozích, například sedláků, byli velmi časté potíže s osobami „šlechtickými“. Jedním ze zásadních problémů byla jejich snaha podvést branného při placení městského cla. I když byli členové vyšších stavů osvobozeni od placení cla za zboží pro svou vlastní potřebu, bylo nesnadné odlišit je od zboží, které přišli do města prodávat.

Mimo branné lze připomenout další městské služebníky, například špehyře a střelce. Zejména střelci byli velmi vážení, neboť měli na starosti tehdejší palné zbraně, tj. jejich údržbu a obsluhu při případné obraně opevnění. Špehyři plnili úlohu zvěděů, průzkumníků a pozorovatelů. Pokud plnila brána účel městské hlásky, nacházel se v nejvyšším hlásném patře věžní byt, osazený hlásným, věžníkem čili věžným (pověžným). Hlásný většinou na věži žil s celou svou rodinou. Střežil bezpečnost města zpravidla z obvodového ochozu, vyhlášoval čas troubením a zpěvem, staral se o věžní hodiny apod.

Jinou skupinou městských služebníků byli členové městské stráže. Jejich úkolem bylo střežit v době nebezpečí hradební úseky. Tuto funkci mohli plnit vysloužilí vojáci či najaté osoby z chudších řad městského obyvatelstva. V pozdějších staletích tuto úlohu zastávali najatí žoldněři. Přímým nadřízeným městské stráže v bráně byl pochopitelně branný. V době nouze mohl úlohu služby v bráně zastat i některý z měšťanů. Například v Chebu brány střežily



Bor, severní brána v roce 2006

hlídky sestavené z měšťanů a povinnost na ně dozírat měli radní. Městské stráže vybavené halapartnami zjišťovaly, zda přichozí „hodlá užít stavuňku v městě či pojede turch“.

U význačnějších bran se setkáváme se službou samostatných hudebníků, pozounérů a trubačů. Tito služebníci bývali rovněž pod přísahou a s určeným platem. Zpravidla nevykonávali strážní službu a nebyli ani brannými. Jejich úkolem bylo vyhlášování času troubením, svými fanfárami vítali do města vzácné hosty, například příjezd panovníka nebo vysoce postaveného dvorního či zemského hodnostáře.

V průběhu 18. století a hlavně po roce 1800

význam městských bran zřetelně upadal. Brány obsahující přízemní místnosti či obytné patrové prostory byly zpravidla pronajímány jako byty. U dvou bran města Poličky tomu tak bylo v roce 1782. Příkladem je dále Kouřimská a Horská brána v Kolině. Na začátku 19. století byla přízemní místnost v průjezdu brány v Novém Jičíně změněna na krámk a pronajímána kupcům. Z řady jiných příkladů vidíme, že v branách vznikaly řemeslnické provozovny, došlo k rušení hlásných a stráží či se jejich povinnosti silně omezily. Postupně byla po staletí obvyklá služba branných zcela zrušena.



Praha-Vyšehrad, Leopoldova brána

KATALOG MĚSTSKÝCH BRAN

B

BAVOROV (okres Strakonice)

Bavorov se stal městem patrně už ve 14. století, ale poprvé je tak uváděn v roce 1474. Ve svých počátcích bylo město ohrazeno lehkým opevněním. Podle jeho urbanistického řešení byl vstup veden nejspíše dvěma branami, a to na severní a jižní straně města.

Literatura: *Kuča 1996, s. 54–56; Olejník 2006, s. 10–14, 71.*

BEČOV nad Teplou (okres Karlovy Vary)

Jako městečko se Bečov uvádí v roce 1420. Právo opevnění získal až od krále Vladislava II. v roce 1482. Město bylo opatřeno jedinou vstupní branou. **Jižní brána** se nacházela na jižní straně města, svým umístěním stávala jižně od Náměstí 5. května. Na plánu města pocházejícím z roku 1727 je zachycená jako jednopatrová stavba s průjezdem a věžičkou na střeše. V roce 1841 již podle mapy stabilního katastru neexistovala.

Literatura: *Kuča 1996, s. 57–59; Buratovič 1997, s. 9.*

BECHYNĚ (okres Tábor)

Město se poprvé uvádí v roce 1323, kdy na příkaz Jana Lucemburského došlo k výstavbě městského opevnění. Zděné opevnění vzniklo až v době poděbradské. Obsahovalo dvě brány a postupně přibýly dvě fortny.

Západní brána

Stávala jihozápadně od farního kostela v zadní

části Táborské ulice mezi stojící městskou zdí a domy čp. 107–109. Touto branou procházela cesta dolů k jihu okolo západní strany předhradí a vlastního hradu a nad potokem Smutným až k mostu přes řeku Lužnici.

Severozápadní fortna

Stávala nedaleko jižní strany nárožní bašty městského opevnění při čp. 73 a 77. Fortna je asi až novodobého původu. Dnešní průchod do ní z Dlouhé ulice je nepřístupný, neboť je v soukromém majetku. Fortna tvoří čtyřhranný průchod v hradební zdi zakončený čelním schodištěm mezi boční zástavbou.

Pražská brána

Zvaná také Severní nebo Velká. Stávala uprostřed severního čela městského opevnění na konci dnešní Libušiny ulice v úrovni nákupního střediska Jednoty a protilehlé proluky mezi stojícími domy. Ještě v roce 1842 byly vrchnostenským úřadem vyhotoveny plány na její obnovu, avšak o dva roky později bylo rozhodnuto o je-

jím zboření. Brána byla zbořena ještě před polovinou 19. století.

Pozoruhodný celek brány se dělil na tři části. Svou výškovou úroveň byla jednopatrovou stavbou, jejíž vnitřní prostory byly valeně zaklenuty. Brána měla pouze jediný průchod s čelním gotickým portálem. Zde se nacházely vstupy do obou bočních baštovitých částí, spíše však pětibokých věží. Směrem z města vystupovala dvojice britů. Ty měly hrázděné ochozy a vysoké stanové střechy. Běžně se uvádí, že uvedená boční části doposud stojí. Podle zjištěné situace jsou zbořené.

Východní fortna

Na východní straně městského obvodu k řece Lužnici existovala pouze fortna. Z té se zachovalo strmé schodiště ústící do uličky mezi předzámčím a klášterem.

Literatura: *Menclová 1972, s. 330; Beneš 1994, s. 4; Kuča 1996, s. 62–65; Krajč a kol. 2000, s. 22–27.*

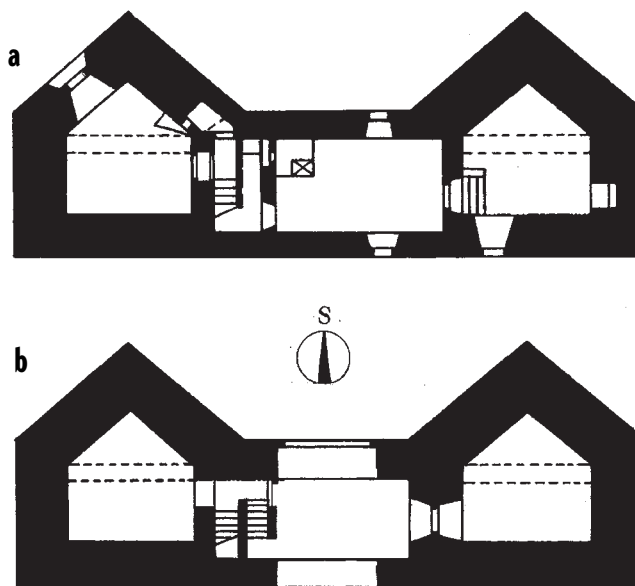

Bechyň, Pražská brána v roce 1844, podle Jiřího Beneše překreslil autor, a) proní patro, b) přízemí



Benátky nad Jizerou, pohled na Nové Benátky od východu, F. B. Werner v polovině 18. století

BENÁTKY nad Jizerou

(okres Mladá Boleslav)

Městské opevnění vzniklo již se založením města kolem roku 1343 a obsahovalo dvě brány a branku.

Severní branka

Zvaná také „branka u kostela“. Nacházela se severovýchodně od děkanského kostela sv. Máří Magdaleny. Zde vedla cesta do sousední vsi Obodř.

Boleslavská brána

Nacházela se na severozápadní straně města na nejužším místě dnešní Vaněčkovy ulice. Její zbytek se zachoval jako dva podpěrné pilíře mezi domy čp. 2 a 131.

Jednalo se patrně o kulisovou středověkou bránu chráněnou z boku hranolovou věží. Podle mapy stabilního katastru z roku 1842 mohla ještě existovat. K ochraně brány sloužila hradební věž o výšce 18 metrů, s masivními kamennými zdmi a zakončená nízkou jehlancovou střechou. Později byla změněna na (bývalou) vodárenskou věž a zapojena do čerpacího systému, který město zásoboval vodou z řeky Jizery.

Pražská brána

Nacházela se na jihozápadní straně města ve Smetanově ulici u čp. 25 a protějšího čp. 34. Středověká brána měla v roce 1842 snad již podobu pouhé kulisové brány. Její zbytek se zřejmě dodnes nachází v čp. 34. Jen omšelá ka-

menná patka vyčnívající ze zdi tvarem připomíná, že se jedná o pilíř. Protější pilíř byl zbořen při stavbě domu čp. 25. V roce 2007 má být místo této brány vyznačeno odlišným kamenem v dlažbě.

Literatura: *Bareš 1905, s. 296; Vík 1953, s. 41, 51; Kuča 1996, s. 80–85.*

BENEŠOV

(okresní město)

Město se poprvé uvádí sice až v roce 1327, lehčí formu opevnění však získalo zřejmě již ve druhé polovině 13. století. V roce 1420 bylo dobytá táborským vojskem. Opevnění bylo prolomeno pouze menšími branami v místech zúžení přístupových ulic. Město mohlo mít nejvýše čtyři brány, ty byly patrně kulisové, pravděpodobně dřevěné.

Severozápadní branka

Stávala v dnešní ulici Nad brankou jako začátek Pražské ulice.

Východní branka

Stávala asi v prostoru u Malého náměstí směrem na Vlašimskou ulici.

Jižní branka

Stávala asi v ulici F. V. Mareše.

Jihozápadní branka

Stávala v dnešní Tyršově ulici směrem od Masarykova náměstí ke Konopišti.

Literatura: *Choc 1957, s. 287; Kuča 1996, s. 86–88; Procházková 2005, s. 8.*

BENEŠOV NAD ČERNOU

(okres Český Krumlov)

Městečko se poprvé uvádí v roce 1347 a bylo nepochybně ohrazeno, avšak jen lehčí, nezachovanou formou opevnění. Obvodovou hradební linii dokládá existence okružní ulice zvané „Na příkopě“. Opevnění bylo nejspíše doplněno čtyřmi vstupními branami s padacími mosty. Dvě ukončovaly podélné náměstí na západním a východním konci. Třetí byla severně od středu náměstí a čtvrtá na jižní straně. Podrobnější údaje se nepodařilo objevit.

Literatura: *Kuča 1996, s. 89–91.*

BENEŠOV NAD PLOUČNICÍ

(okres Děčín)

Městečko je doloženo již v roce 1283, jednoznačně však až v roce 1392. Dřevěné opevnění bylo nahrazeno kamenným v době kolem roku 1483. Město po svém obvodu obsahovalo tři brány s věžemi.

Děčínská brána

Stávala na západní straně města jižně od Dolního zámku v dnešní Děčínské ulici a ještě v 17. století se nazývala Trčkova. Snad vznikla až s výstavbou kamenného opevnění kolem roku 1483. Podle dobového znázornění byla věžovitá. Na historickém vyobrazení z roku 1832 je přízemní kulisová brána s hrotitým gotickým portálem. Podle mapy stabilního katastru z roku 1843 již neexistovala.

Kamenická brána

Stávala na severovýchodní straně města v dnešní Palackého ulici. Rovněž tato pozdně gotická brána byla doplněna věží. Podle znázornění z roku 1832 byla již zříceninou. V roce 1843 podle mapy stabilního katastru již nestála.

Na kresbě z roku 1832 šlo o masivní stavbu s přízemním půlkruhovým portálem. Temeno zdíva zarůstala vegetace a dílem kryla provizorní stříška.

Českolipská brána

Stávala na jižní straně města v dnešní ulici Československé armády. Také tato brána byla pozdně gotického původu a byla doplněna věží. Na znázornění z roku 1830 má kulisovou podobu s gotickým hrotitým portálem. Zbořena byla nejspíše již před rokem 1843.

Literatura: Vlček 1977, s. 4, 19–20; Hnig 1995, s. 4–8; Kuča 1996, s. 91–94.

BEROUN

(okresní město)

Jako město se poprvé uvádí v roce 1294. To bylo opevnováno od konce 13. století až do první poloviny 14. století. Opevnění bylo přístupné dvěma branami a dvěma fortami. Ohrazení získala i berounská předměstí.

Brány unitřního města

Horní brána

Také Plzeňská. Nachází se západně od náměstí a uprostřed západní strany městského opevnění v Palackého ulici.

Vznik brány lze hledat při výstavbě opevnění na počátku 14. století. Již v 15. století zde



Benešov nad Ploučnicí, pohled na Kamenickou bránu v roce 1832, překreslil autor

existovaly věžní hodiny, český orloj je připomínán v roce 1508. Jeho součástí byly zvony na hřebeni vysoké střechy. Brána byla v 16. století renesančně upravena a ozdobena sgrafitovou výzdobou. Při požáru města roku 1599 byla poškozena ohněm. Při katastrofálním požáru v roce 1735 znovu vyhořela. Přitom byly zničeny hodiny i zvony. Tehdy byl před branou zrušen

most a příkop zasypan sutinami ze spálení štve městě. K barokní obnově brány došlo v letech 1736–37. Původní český orloj byl nahrazen německým. Tehdy vznikl i dnešní baňatý krov střechy s lucernou. Až do roku 1752 se v této bráně vybíralo clo. Další oprava brány proběhla v roce 1784. Do konce 19. století byla věž opatřena sgrafitovou dekorativní výzdobou, kterou

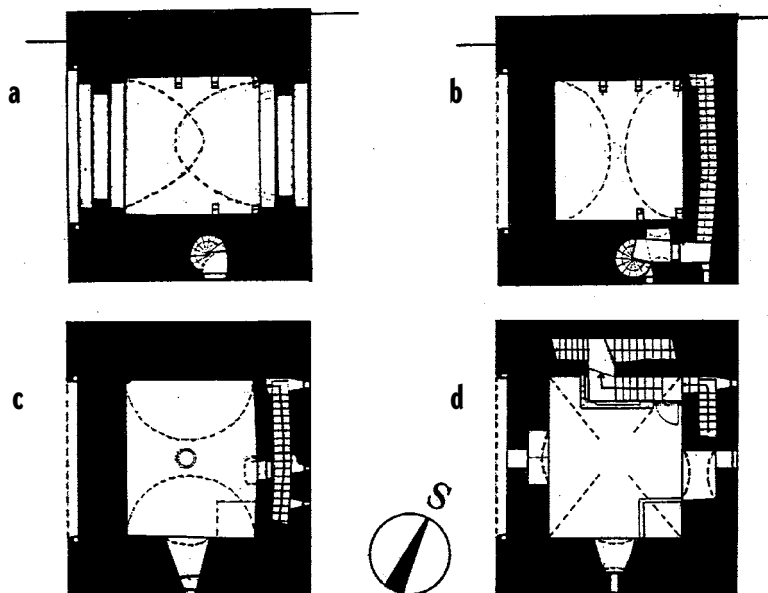

Beroun, Horní brána, podle plánů V. Razíma překreslil autor: a) přízemí, b) první patro, c) druhé patro, d) třetí patro



Beroun, Horní brána z uvnitřní a venkovní strany

nahradil obraz malíře V. Preise. Dnes je brána majetkem muzea a byla v ní instalována expozice přístupná veřejnosti.

Horní brána byla původně osazena branovým, později městským hlásným. K dočasnému zrušení funkce hlásného došlo v roce 1760. Povězný Antonín Šumpert se odstěhoval a pověznictví nebylo dále udržováno. Avšak menší požáry města v letech 1817, 1823 a 1824 ukázaly nezbytnost této funkce, a tak byla znovu obnovena. V Horní bráně byl zřízen a znovu užíván věžní byt. K obnoveným povinnostech branného-povězného v roce 1825 patřilo každou hodinu bít na cimbál a každou čtvrt hodinu pískat píšťalkou. Po zrušení funkce povězného v polovině 20. století byl věžní byt obydlen až do roku 1972.

Před věží brány se původně nacházela dvě dnes již zbořená předbraní se střední a vnější branou. Tato předbraní zanikla počátkem 19. století.

Přízemí věže je tvořeno průjezdem zaklenutým valenou klenbou se dvěma hrotitě lomenými portály s profilovaným ostěním. Hluboký výklenek, nacházející se na venkovní jihozápadní straně věže, sloužil jako prostor pro vyzdvížení padací mříže.

Z jihovýchodního boku věže je vedeno do prvního patra vřetenové schodiště. První patro brány je rovněž zaklenuto valenou klenbou.

Dnes slouží jako pokladna pro návštěvníky. Do druhého patra pokračuje schodiště v síle severovýchodní zdi. Místnost druhého patra je rovněž zaklenuta valenou klenbou. Podlaží osvětluje okno na jihovýchodní straně. V této výškové úrovni jsou umístěny i věžní hodiny s ciferníky do obou stran průjezdu. Třetí, nejvyšší patro brány je přístupné dalším úsekem schodiště, a to opět v síle zdi. Křížově klenutá prostora je opatřena třemi okny. Zde byl byt povězného. Otopné zařízení světničky tvořila kamna. Brána nemá věžní ochoz. Střechu tvoří barokní helmice zakončená malou věžičkou.

Česká fortna

Nacházela se na severní straně města v dnešní České ulici. Za ní vedla cesta ke vsi Zdejcíně a dvoru zvanému Za Ptákem. Branka zanikla na počátku 19. století. Před fortnou byl most, jehož poslední část byla padací. Rozsáhlý výkop pro novostavbu mezi zbytky severní městské hradby a boční Biřickou ulicí ukázal v roce 2006 pod úrovní terénu na okraji České ulice profil zbořené hranolové stavby. Pokud fortna nebyla pouze portálem v hradbě, může se jednat o její možné pozůstatky.

Dolní brána

Také zvaná Pražská. Nachází se východním směrem od náměstí při ulici Na příkopě. Vznik této

brány lze hledat na samém konci 13. století. V čele věže bylo asi v 15. století vystavěno předbraní. Dolní branou v roce 1421 proniklo do města husitské vojsko Jana Žižky. Ještě v pozdně gotickém období byla věž zakončena cimbuřím a nízkou stanovou střechou. Ve středověku a na počátku novověku věž sloužila i jako městské vězení. Předbraní zaniklo již na počátku 19. století. Ve čtyřicátých letech 19. století a následně v letech 1911–12 hrozilo zboření brány, avšak v obou případech byla zachráněna. Ještě v nedávných letech sloužily prostory věže potřebám Okresního archivu v Berouně.

Dolní brána je zvláště hodnotná, protože se dochovala až do dnešní doby v původní pozdně gotické podobě. Dnes je v majetku města Berouna. Je přístupná veřejnosti (včetně věže) a slouží k výstavním účelům.

Brána je čtyřpodlažní stavbou s průjezdem. Ten je valeně zaklenutý a opatřený kruhovým otvorem. Oba portály jsou lomené. Zvenku na východní straně je zachován vysoký hrotitý výklenek pro spouštění padací mříže. Vstup do věže je portálem ve vnitřním průjezdu.

Do prvního patra se vstupuje po vřetenovém schodišti. Podle hrotitého portálu pod úrovní prvního patra vedl původní vstup do věže po můstku z jižního hradebního ochozu. První patro věže je zaklenuto valenou klenbou a opatřeno novodobými kamny. Druhé patro je již plochostropé a se zachovalým pilířem komína v hlavní světničce. Před ní se nachází předsíň

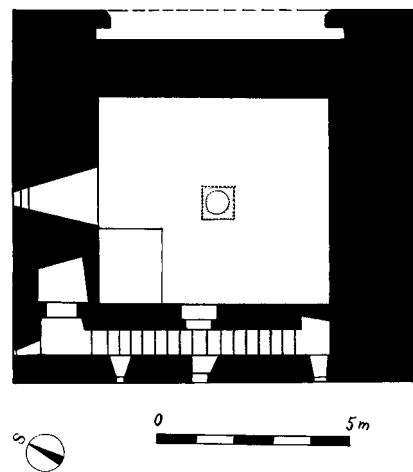

Beroun, Dolní brána, plán střední části (druhého podlaží), podle Václava Matouška překreslil autor



Beroun, Dolní brána z uvnitřní strany

s ukončením věžního schodiště a žebříkovitým schodištěm ke krovnímu prostoru. Ten lze s jeho vyzděnými stěnami považovat za nejvyšší, čtvrté podlaží věže. Trojice okének byla vestavěna do proluk mezi stinkami někdejšího cimbuří. Věž je zakončena dlátkovou střechou se dvěma špicemi s makovicemi a korouhvičkami.

Po někdejším předbraní se nezachovaly viditelné stopy.

Německá fortna

Stávala na jižním konci Slapské ulice uprostřed jižní linie městského opevnění. Fortna sloužila



Beroun, Dolní brána z venkovní strany

pouze jako přístup do sousední vsi Tetína. Na počátku 19. století měla být již zbořena. Dnes jejím místem prochází chodník pro pěší z náměstí přes můstek nad Litavkou k železniční stanici. Branka byla zcela jistě jen prostý klenuť průchod v hradební zdi. Na východní straně k její ochraně sloužila hranolová bašta, dnes až na základové zdivo zbořená.

Předměstské brány

Beroun ve své stavební historii měl i předměstské, dnes již zbořené branky. Dvě jsou patrné na Willenbergově znázornění města z roku 1602.

Mlýnský ostrov před Dolní branou obsahoval patrovou bránu na cestě od Prahy, další, avšak přízemní brána je viditelná před mostem přes Berouнку na Závodí.

Literatura: *Winter 1890*, s. 244; *Seydl 2003*, s. 64–71; *Kuča 1996*, s. 97–102; *Razím 2003*, s. 1–22; *Koutek 2003*, s. 24–25; *Fišera 2006*, s. 43–45.

BEZDĚŽ

(okres Česká Lípa)

Sporná lokalita

Městečko Bezděz založil v roce 1264 král Přemysl Otakar II. Nová lokace dostala právo města pražského a svobody obvyklé v královských městech. Z toho lze usuzovat, že zde musela být snaha i o stavbu obvyklého opevnění. Jako první fáze ohrazení mohly vzniknout brány. Nevýhodné umístění městečka při patě hradní hory bez vodního zdroje vedlo k tomu, že kleslo na úroveň pouhé vesnice.

Literatura: *Kuča 1996*, s. 69–72.

BĚLÁ pod Bezdězem

(okres Mladá Boleslav)

Město je doloženo v roce 1337. Dřevěné ohrazení bylo nahrazeno kamenným městským



Beroun, celkový pohled na město od Jana Willenbergova v roce 1602

opevněním až v průběhu 15. století. Opevnění bylo doplněno pěti branami a fortnou.

Německá brána

Zvaná také Klášterská. Nacházela se na severní straně západního úseku městského opevnění a na konci Klášterské ulice, dnes mezi domy čp. 20 a 47, předbraní až do úrovně čp. 43 a restaurace Waldstein. Roku 1776 zde byl branným Václav Kadlínký. Brána byla zbořena v roce 1813 při výstavbě silnice od Mladé Boleslavi na Českou Lípou.

Vzhled této brány rámcově odpovídal sousední České braně. Čtyřhranná věž s průjezdem byla z čelní západní strany doplněna předbraním, v jehož čele se nacházel padací most přes někdejší příkop. Příslušenstvím brány byl i obraz nakreslený na plechu a znázorňující 14 pomocníků. Pak byl uložen do bělského muzea.



Bělá pod Bezdězem, Česká brána z uvnitřní strany



Bělá pod Bezdězem, předbraní České brány

Fortna

Nacházela se na západní straně severního úseku opevnění směrem k řece, na severním konci dnešní Arnoštské ulice u domu čp. 213. V roce 1680 byl fortnářem Jan Volák a roku 1722 Kašpar Preys. Brankou byl přístup k vodě na Podolí (předměstí). Fortna byla zbořena nejspíše v průběhu 19. století.

lí (předměstí). Fortna byla zbořena nejspíše v průběhu 19. století.

Mazaná brána

Také Kuřivodská. Stávala na severovýchodní straně města a vedla ke Kuřivodům. Její polohu

lze hledat na severním konci Krupské ulice před příčnou Bezdězskou ulicí, a to mezi domy čp. 197 a 189. Název Mazaná vychází ze skutečnosti, že brána byla dřevěná a hlinou omazaná. Již v roce 1764 neměla brána svého branného a službu několik let před tím konala vdova Šimková. Zbořena byla nedlouho před rokem 1776.

Součástí brány měla být věž, pravděpodobně hrázdně konstrukce.

Zedraná brána

Patrně se jedná o bránu zvanou též Odraná. Nacházela se proti Mazané braně, nejspíše na jižní straně města jihozápadně od farního kostela vyvýšením sv. Kříže. Šimeček ji klade do slepé uličky odbočující východním směrem z konce Střelecké ulice. Brána snad pocházela ze staršího dřevěného opevnění a byla v polovině 16. století velmi sešlá. V roce 1559 byla jako komunikačně nevyužitá zazděna a posléze roku 1582 zcela zrušena zbořením věže, která se nad ní nacházela.

Dolní brána

Zvaná také Pražská či Zámecká. Stávala na východní straně města v blízkosti tvrze (současného zámku) v dnešní Zámecké ulici. V její blízkosti vznikl domek čp. 169. V roce 1776 zde byl branným Václav Louzal. Brána byla zbořena při výstavbě silnice v roce 1813.

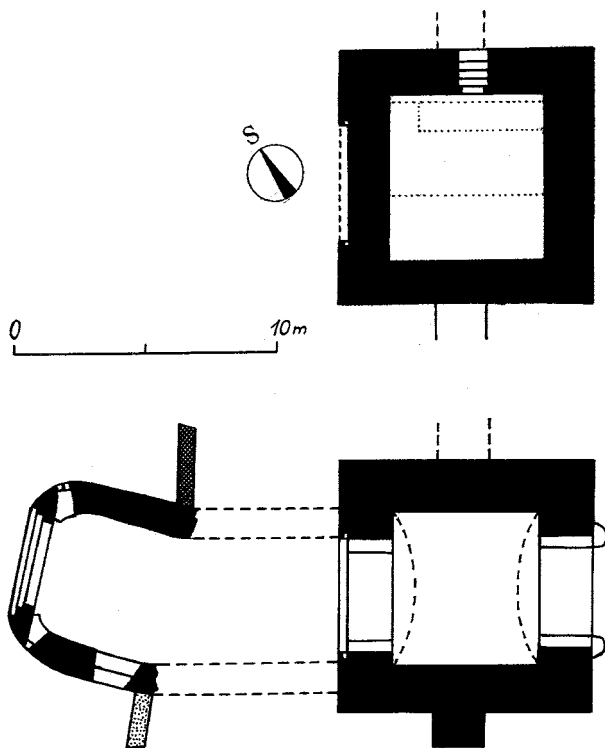

Bělá pod Bezdězem, přízemní půdorys České brány, podle V. Razíma upraven autor



Bělá pod Bezdězem, novodobé schodiště do České brány

Česká brána

Tato dochovaná brána se nachází na jižní straně západního úseku opevnění v dnešní České ulici. Vznikla v první třetině 14. století, vnější opevnění v podobě předbraní patrně v první polovině 15. století. Ke snížení věže došlo v roce 1522. Ještě v roce 1671 zaplatila obec za



Bělá pod Bezdězem, Česká brána na staré pohlednici



Bělá pod Bezdězem, podpěrná zeď při zámku, zde přiléhala Pražská brána

zhotovení mostu u této brány 3 zlaté a 24 krejcarů. Jako branný se v roce 1776 uvádí Josef Špaldák. K důkladné rekonstrukci brány došlo v letech 2002–04. Brána je majetkem města a je přístupná veřejnosti. Je možné si ji prohlédnout a slouží i jako prodejní galerie.

Českou bránu lze dělit na vlastní vnitřní věžovitou budovu brány a posud existující čelní předbraní. Hranolová věž čtvercového půdorysu je umístěná v hlavní hradební zdi, z poloviny však vystupuje do prostoru parkánu. Představuje trojpodlažní stavbu z lomového kamene o pravidelných rozměrech 9,8 x 9,8 metru. Průjezd brány je zaklenutý valenou klenbou. Oba portály průjezdu jsou hrotitě zaklenuté v gotickém stylu. Z vnitřní strany věže se nachází půlkruhem překlenutá vpadlina pro někdejší padací mříž. Zachováno je i mohutné břevno vrat.

Vstup do horní části věže je po nedávné rekonstrukci veden železným schodištěm na severní straně věže do portálu v prvním patře. Zrekonstruovaný vnitřek tvoří jednotnou prostor až do výšky krovu. Pomocí schodišť je členěn na dvě pavlače v úrovni druhého patra a obvodovou plošinu v podkrovním prostoru. Věž vysoká 13 metrů je zakončena hrotitou střechou.

Předbraní na západní straně je proti věži posazeno v odkloněném úhlu. Nad mírně hrotitým

portálem jeho průjezdu jsou dvě klíčové střílny. Vstupní portál je zasazen do vpadliny pro padací most. V jeho rozích se nacházejí otvory pro stěžečky padacího mostu. Z boční severní strany předbraní je viditelná dnes zadržaná flankovací klíčová střílna. Do části předbraní je z boku vestavěn rodinný dům. Původní příkop před branou je zasypaný.

Literatura: Šimáček 1937, s. 35–39; Líbal a kol. 1972; Razím 1985, s. 143–150; Kuča 1996, s. 72–75; Koutek 2003, s. 22–23.

BĚLČICE

(okres Strakonice)

Sporná lokalita

Městečko pouze vesnického charakteru nebylo nikdy opevněno. Otázkou zůstává, zda na svém západním a východním konci neobsahovalo kdysi brány, doložena je ovšem jen jediná městská branka. Ta stávala na jižní straně náměstí na začátku Blatenské ulice. Zbořením nárožního domu hostince U melounů na počátku 20. století zaniklo zúžené torzo někdejší branky.

Literatura: Kuča 1996, s. 79–80.

BÍLINA

(okres Teplice)

Město se poprvé uvádí v roce 1289 a před rokem 1366 bylo opevněné hradbami, které obsahovaly celkem tři brány. K jejich zániku došlo nedlouho před rokem 1876.

Mostská brána

Stávala na západní straně města. V čele brány byl most přes řeku Bílinu. Její věž byla zbořena v roce 1849. Před svým zánikem byla dvoupatrovou stavbou s průjezdem a stanovou střechou. Podle Wernerova znázornění z poloviny 18. století se v čele věže nacházelo nevelké předbraní. Vnější opevnění městských bran v Bílině bylo zbořeno již v roce 1872.

Teplická brána

Stávala na severní straně města na konci Tep-

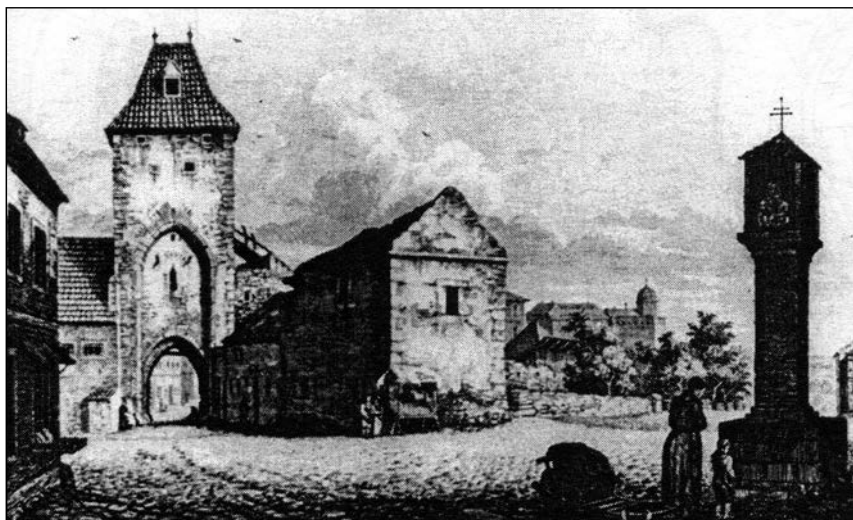

Bílina, Pražská brána v době kolem roku 1830

lické ulice před dnešním mostem přes Lukovský potok. Při ničivé vichřici v roce 1714 byla stržena horní část věže, proto tato část musela být zbořena a nově postavena. Věž byla zbořena v roce 1839.

Čtyřhranná věž této brány byla nejmohutnější z bílinských bran. Podle starého znázornění byla vícepatrová, po její boční západní straně se nacházela hranatá schodišťová věž, průjezd byl patrně z venkovní strany opatřen padacím mostem. Věž byla zakončena stánovou střechou.

Pražská brána

Stávala na jižní straně města na konci Dlouhé

ulice. Její gotický vzhled odpovídal branám Beřouna. Brána byla zbořena v roce 1839.

Podle znázornění G. M. Busse z doby kolem roku 1830 byla čtyřhrannou pětipodlažní věží s goticky lomeným průjezdem. Do úrovně druhého patra zasahoval z venkovní strany hrotitý výklenek pro umístění zdvihací mříže. Okno prvního patra bylo goticky hrotité. Věž byla zakončena dlátkovou střechou s vikýřem a dvěma špicemi.

Literatura: Juzoá, *Ságl* 1984, s. 124–125; Čtverák, *Lutovský, Slabina, Smejtek* 2003, s. 37; *Kuča* 1996, s. 113–116, 118; *Fišera* 2006, s. 45–46.



Bílina, veduta F. B. Wenera z poloviny 18. století

BÍLOVEC

(okres Nový Jičín)

První zmínka o městě je kladena do let 1316 nebo 1324. Městské opevnění vzniklo po roce 1383 a obsahovalo dvě brány.

Horní brána

Stávala na severní straně města na konci dnešní Panské ulice vedle budovy Městského úřadu. Středověká brána je vyznačena ještě v roce 1836 na mapě stabilního katastru jako čtyřhranná stavba přepažující ulici. Krátce nato však byla zbořena. Uváděným nepatrným zbytkem zdí je snad miněn boční podpěrný pilíř, znázorněný na staré pohlednici ulice.

Dolní brána

Stávala na jižní straně města v nejstrmějším místě ulice Městský kopec, a to v místě přetnutém Valovou ulicí. Podle katastrální mapy z roku 1836 byla v té době již zbořená.

Literatura: *Kuča* 1996, s. 120–24.

BLATNÁ

(okres Strakonice)

Sporná lokalita

V roce 1513 povolil Zdeněk Lev z Rožmitálu obehnat město hradbami. Ty však nebyly archeologickými výzkumy minulých let potvrzeny a patrně nikdy nevznikly. Zda vznikly alespoň brány, není jednoznačné. V daném půdorysu dvojice náměstí ulicového tvaru by bylo možné počítat nejméně se severní a východní branou.

Literatura: *Menclová* 1964, s. 16; *Kuča* 1996, s. 138.

BLŠANY

(okres Louny)

První zmínka o městečku je z roku 1352. Původně bylo asi ve středověku opevněno a muselo obsahovat vstupní brány. Z opevnění je doložena pouze jediná brána na východní straně